

COOLIUS

A50

A/C-serviceenhed til kølemiddel R134a

Betjeningsvejledning



DK Oversættelse af den originale betjeningsvejledning

Indledning

Kære kunde

Tak, fordi du har valgt dette produkt.

Betingelserne opfyldes imidlertid kun, ligesom maskinen kun er sikker at bruge, hvis denne betjeningsvejledning overholdes!

Læs hele betjeningsvejledningen, inden maskinen tages i brug første gang. Overhold alle betjeningsvejledningens anvisninger og sikkerhedsinstruktioner!

Alle firmanavne og produktnavne er varemærker tilhørende deres respektive ejere. Alle rettigheder forbeholdes.

Hvis du har spørgsmål, bedes du kontakte den respektive servicepartner i dit land *Se kapitel 9 Kontaktoplysninger og support p. 42.*

Denne maskine er i overensstemmelse med kravene i de gældende EU-direktiver.

2014/68/EU (PED)

2006/42/EU

2014/30/EU

2014/35/EU

Overensstemmelseserklæringen kan indhentes fra: www.coolius-ac.com

WOW! Würth Online World GmbH

Via della Punta 6/2

48018 Faenza (RA)

Italien



1	Vigtige oplysninger om betjeningsvejledningen	5
	Formålet med denne betjeningsvejledning er:	5
	Ansvarsfraskrivelse	5
1.1	Vigtige oplysninger om kølemiddel	6
	Sikkerhedsklassifikation og oplysninger om kølemiddel:	6
1.2	Symboler	6
1.3	Tilsluttet anvendelse	6
2	Vigtige sikkerhedsanvisninger	7
2.1	Ordlister	7
2.2	Generelle sikkerhedsregler	7
2.3	Retningslinjer for håndtering af kølemidler	8
2.4	Sikkerhedsanordninger	9
2.5	Fjernelse af ikke-kondenserbare gasser	9
2.6	Ventilationssikkerhedssystem	9
2.7	Arbejds miljøet	9
3	Brug af maskinen	10
3.1	Udpakning og kontrol af komponenterne	10
3.2	Beskrivelse af maskinen	10
	3.2.1 Betjeningspanel	10
	3.2.2 Maskinen	11
3.3	Transportlås	12
3.4	Håndtering af maskinen	12
3.5	Tænd/Sluk og standsning	12
4	Forberedelse af brug og indstillinger	13
4.1	Maskinopstart	13
	Første gang maskinen tændes	13
4.2	Brug af printeren	14
	Oplåsning af maskinen	14
4.3	Programvalg	15
	Oversigt over menuindholdet	15
4.4	Download servicereport	16
4.5	Indstilling	18
	4.5.1 Maskinopsætning	18
	4.5.2 Klokkelæt-dato	19
	4.5.3 Firmadata	20
4.6	Automatisk intern skylning	20
4.7	Vedligeholdelsesmeddelelser	21
4.8	Fejlmeddelelser	21
4.9	Fyldning af beholder	22
5	Programmer	24
5.1	Udskiftning af flaske til ny olie	24
5.2	Fuld service	25
5.3	A/C-database	27
5.4	Ejers DataBase	28
	5.4.1 Oprettelse af et køretøj	28
	5.4.2 Valg af et køretøj	29
	5.4.3 Sådan ændres eller slettes et lagret køretøj	29

5.5	Åbn program	30
5.5.1	Procesindstilling	30
	Genvinding	30
	Nitrogentest	30
	Vakuum	32
5.5.2	A/C-tryktest	33
5.6	A/C-skylning (OPLÅSEKODE påkrævet)	33
6	Vedligeholdelse	35
6.1	Driftshistorik	35
6.2	Næste service	35
6.3	Tællernulstilling (OPLÅSEKODE påkrævet)	36
6.4	Filterudskiftning	36
6.5	Udskiftning af vakuumpumpeolie	37
6.6	Rapport	38
6.7	Vægtnulstilling	38
6.7.1	Kølemiddelvægt	38
6.7.2	Spildolievægt	39
7	Tekniske data	39
8	Bortskaffelse	41
8.1	Opbevaring i længere perioder	41
8.2	Bortskaffelse af brugte væsker	41
8.3	Bortskaffelse af emballagemateriale	41
8.4	Skrotning af en udtjent enhed	41
9	Kontaktoplysninger og support	42
9.1	Serviceportal COOLIUS-AC.COM	42

1 Vigtige oplysninger om betjeningsvejledningen

COOLIUS A50 (maskinen) er udformet og konstrueret til at sikre langvarig, høj driftssikkerhed med maksimal sikkerhed for brugeren.



Denne betjeningsvejledning er en del af maskinen.

Læs den omhyggeligt, før maskinen bruges.

- Brugeren har ansvaret for korrekt brug af maskinen i overensstemmelse med instruktionerne, der fremgår af denne betjeningsvejledning.
- Producenten kan ikke drages til ansvar for skader på mennesker eller dyr og/eller genstande som følge af forkert brug, som afviger fra det i denne vejledning illustrerede.
- Producenten forbeholder sig retten til at foretage tekniske og æstetiske ændringer på maskinen uden forudgående varsel.

Formålet med denne betjeningsvejledning er:

- At forsyne brugeren med al den viden, som vedkommende måtte behøve for at bruge enheden, begyndende fra købet og frem til bortskaffelsen af den pågældende maskine.
- At sikre maksimal støtte til det personale, der skal arbejde med at bruge og vedligeholde maskinen.

Specifikke spørgsmål eller anmodninger om teknisk assistance eller reservedele bedes henvendt til servicepartneren i det pågældende land.

Ansvarsfraskrivelse



Denne vejledning er udarbejdet med største omhu. Hvis du imidlertid bemærker udeladelser eller uoverensstemmelser, bedes du oplyse servicepartneren i dit land om det skriftligt.

Producenten hæfter ikke for tekniske fejl eller trykfejl og forbeholder sig retten til når som helst og uden varsel at foretage produktændringer og ændringer i betjeningsvejledningerne.

Illustrationerne i dette dokument kan adskille sig fra den faktiske maskine, der er leveret sammen med vejledningen.

1.1 Vigtige oplysninger om kølemiddel



Bemærk: Samtlige oplysninger i dette materiale er aktuelle på datoen for trykning af denne vejledning.



Advarsel! Maskinen er udelukkende udformet til R134a. Udformningen lever op til samtlige retningslinjer i europæisk standard EN 378:2016

Sikkerhedsklassifikation og oplysninger om kølemiddel:

Kølemidlet er klassificeret i tabel E.1 (Kølemiddelbetegnelse) i bilag E (normativ) i den europæiske standard EN 378-1:2016 (E) EN 378-1:2016 (E)

PROPAN-serie: 134a (1,1,1,2-tetrafluoroethan)

Sikkerhedsgruppe: A1

PED-væskegruppe: 2

Kølemidlet kan have forskellige navne afhængigt af producenten!



Yderligere oplysninger om kølemidlet fremgår af SIKKERHEDSDATABLADET iht. forordning (EF) nr. 1907/2006 (MSDS).

SIKKERHEDSDATABLADET (MSDS) skal udleveres til operatørens (eller operatørernes) medarbejder (eller medarbejdere), som skal arbejde med maskinen!

1.2 Symboler



Dette sikkerhedsadvarselssymbol angiver, at denne meddelelse vedrører personlig sikkerhed. Ordene fare, advarsel og forsigtig angiver graden af fare. Der er risiko for dødsfald, personskade og/eller tingsskade, medmindre anvisningerne følges nøje.



Betjen ikke denne maskine, medmindre du har læst forstået nedenstående sikkerhedspunkter. Læs denne betjeningsvejledning i dens helhed.

1.3 Tilsigtet anvendelse

Maskinen er udelukkende udformet til brug til vedligeholdelse af air-conditioning-systemer i køretøjer.



Forsigtig! Risiko for personskade som følge af forkert brug.

Denne maskine er kun beregnet til at blive betjent af kvalificeret personale. Sådanne brugere skal have kendskab til grundbegreberne inden for køleteknik, kølesystemer, kølemidler og de potentielle faremomenter, som apparater med højt tryk kan medføre.

2 Vigtige sikkerhedsanvisninger

Brugeren skal følge de "generelle sikkerhedsregler" og bruge maskinen i overensstemmelse med "tilsigtet anvendelse" og anvisningerne i denne betjeningsvejledning.

Det betyder, at brugeren ikke udsættes for nogen risiko, hvis de generelle sikkerhedsregler, der er anført nedenfor, overholdes med korrekt brug og vedligeholdelse af maskinen.

2.1 Ordliste

- **Maskine:** Maskinen, som denne betjeningsvejledning vedrører.
- **Kølemiddel:** Væsken, der fremgår af identifikationsmærkatens.
- **A/C-system:** Air-conditioning-systemet i køretøjet.
- **Ekstern flaske:** Nyt kølemiddel, der bruges til at fylde den interne beholder.
- **Intern beholder:** Tank til opbevaring af kølemiddel.
- **Proces:** Udførelse af en individuel funktion (f.eks. Genvinding).
- **Cyklus:** Udførelse af flere processer.
- **Genvinding:** Genvinding af kølemiddel i en hvilken som helst tilstand og dets opbevaring i en beholder uden for A/C-systemet, uden at det nødvendigvis underkastes analyse eller behandling af nogen art.
- **Genanvendelse:** Reduktion af mængden af urenheder i brugte kølemidler ved olieudskillelse, fraskillelse af ikke-kondenserbare gasser og disses enkelte eller gentagne passager igennem elementer, der muliggør reduktion af fugtindhold, syreindhold og gasser.
- **Bortskaffelse:** Genvinding af kølemiddel med henblik på opbevaring til efterfølgende distribution eller bortskaffelse.
- **Vakuüm:** Fase, hvorunder luft og fugtighed fjernes fra et A/C-system udelukkende ved hjælp af en vakuumpumpe.
- **Oliefyldning:** Tilførsel af olie i et A/C-system med henblik på opretholdelse af den af producenten specificerede oliemængde.
- **UV-farvefyldning:** Tilførsel af UV-farve i et A/C-system med henblik på mulighed for påvisning af eventuelle utætheder ved hjælp af en UV-lampe.
- **Kølemiddelfyldning:** Fase, hvorunder kølemiddel tilføres til et A/C-system i den mængde, som producenten foreskriver.
- **Skylning:** Med henblik på rengøring af A/C-systemets eller dets komponenter gennemskylles det med flydende kølemiddel. Dette kræver en særlig enhed og adaptere.
- **Nitrogenryktest:** Tilførsel af nitrogen i et A/C-system med henblik på mulighed for påvisning af eventuelle utætheder.

2.2 Generelle sikkerhedsregler

- Denne maskine er kun beregnet til at blive betjent af KVALIFICERET PERSONALE. Sådanne brugere skal have kendskab til grundbegreberne inden for køleteknik, kølesystemer, kølemidler og de potentielle faremomenter, som apparater med højt tryk kan medføre.
- Det er af største vigtighed at overvåge maskinen til enhver tid.
- MODIFICER IKKE sikkerhedsanordningerne.
- BRUG IKKE eksterne tanke eller andre opbevaringstanke, som ikke er typegodkendt, eller som ikke er udstyret med sikkerhedsventiler.
- BRUG IKKE maskinen i nærheden af åben ild eller varme overflader. Ved høje temperaturer nedbrydes kølemidlet og frigiver giftige kemiske forbindelser, som er farlige for brugerne og miljøet.

- Det er af største vigtighed, at der kun bruges det kølemiddel, der er anført på identifikationsmærkaten. Iblanding af andre typer kølemiddel medfører alvorlig beskadigelse af køle- og kølemiddelsystemet og af maskinen.
- Der skal bæres handsker og beskyttelsesbriller - kontakt med kølemedlet kan forårsage blindhed og anden fysisk skade på brugeren.
- Undgå indånding af dampe fra kølemidlerne, og undgå, at kølemedlet kommer i kontakt med huden.
- Tænd ikke maskinen, medmindre maskinen skal bruges med det samme. Afbryd strømforsyningen forud for længere tidsrum, hvor maskinen ikke skal bruges.
- **Vigtigt:** Sørg for, at alle ventiler er lukkede, før der etableres forbindelser imellem maskinen og A/C-systemet eller en ekstern tank.
- **Vigtigt:** Sørg for, at processen er afsluttet, og at alle ventilerne er lukkede, inden maskinen afbrydes.
- **Vigtigt:** Alle de fleksible slanger kan indeholde kølemiddel under højt tryk. Udvis største forsigtighed ved afbrydelse af serviceslangerne.
- **Vigtigt:** Maskinen og A/C-systemer i køretøjer, som indeholder kølemiddel, må ikke kontrolleres ved hjælp af trykluft. Visse blandinger af luft og kølemiddel har vist sig at være antændelige ved højt tryk. Sådanne blandinger er potentielt farlige, og der er risiko for brand og eksplosioner, hvilket kan forårsage tingsskade og personskade.
Yderligere medicinske oplysninger og sikkerhedsoplysninger kan indhentes hos producenterne af olier og kølemidler.

2.3 Retningslinjer for håndtering af kølemidler

Forholdsregler for opbevaring af kølemiddel

Kølemiddel, som skal fjernes fra et system, skal håndteres med forsigtighed for at forhindre eller minimere mulighederne for sammenblanding af forskellige kølemidler.

Tanken, der bruges til opbevaring af kølemidler, må kun bruges til et specifikt kølemiddel, så sammenblanding af forskellige kølemidler forhindres.

Genanvendelseskapacitet

Genanvendelsesmaskinens filter skal udskiftes regelmæssigt for at opretholde genanvendelsesmaskinens effektivitet.

Generelt

Inden der igen fyldes kølemiddel på systemet, skal selve systemet tømmes og rengøres.

Samtlige procedurer, der er beskrevet i denne betjeningsvejledning, skal overholdes for at sikre, at systemet er frit for forurenende stoffer, inden kølemedlet påfyldes.

Rengør og vedligehold maskinen regelmæssigt, især hvis der arbejdes med stærkt forurenede kølemidler: Det er af største vigtighed, at urenheder fra en tidligere arbejdsaktivitet ikke overføres til efterfølgende arbejdsaktiviteter.

2.4 Sikkerhedsanordninger

Maskinen er udstyret med de sikkerhedsanordninger, der foreskrives i de europæiske direktiver:

- Elektrisk sikkerhedskontakt
- Sikkerhedsventil



Forsigtig! Fare for personskade som følge af manipulation.
MODIFICER ALDRIG SIKKERHEDSANORDNINGERNE.

2.5 Fjernelse af ikke-kondenserbare gasser

Der er monteret en ventil til fjernelse af ikke-kondenserbare gasser, som muliggør udledning af sådanne gasser.

Ventilen til fjernelse af ikke-kondenserbare gasser kan udvikle støj.



Advarsel! Risiko for personskade som følge af undslippende gasser under højt tryk.
Sørg for, at du aldrig kommer i kontakt med aftømningsventilen!

2.6 Ventilationssikkerhedssystem

Maskinen er udstyret med et ventilationssikkerhedssystem, som muliggør brug i omgivelser med høje temperaturer.

Det er forbudt at blokere ventilatorens indgangsgitter.

2.7 Arbejdsmiljøet

- Maskinen skal bruges i åbne omgivelser eller på steder med god ventilation (mindst 4 luftudskiftninger i timen).
- Enheden er konstrueret til brug i en maksimal højde på 1000 m over havet inden for et temperaturinterval på +10 til +49 °C og med en maksimal luftfugtighed på 50 % ved +40 °C.
- Beskyt maskinen imod direkte sollys, regn og fugt.
- Betjen maskinen under tilstrækkelig belysning.

3 Brug af maskinen

3.1 Udpakning og kontrol af komponenterne

Fjern maskinens emballage, og kontrollér, at følgende dele er leveret:

- EC/PED-dokumentation

3.2 Beskrivelse af maskinen

3.2.1 Betjeningspanel

1. Display
2. START-knap / LED
3. STOP-knap / LED
4. Informationsknap (i)
5. Annullér-knap (X)
6. COOLIUS SELECT med ENTER-knap / LED
7. Højre-knap / LED
8. Venstre-knap / LED
9. Printer
10. USB-port

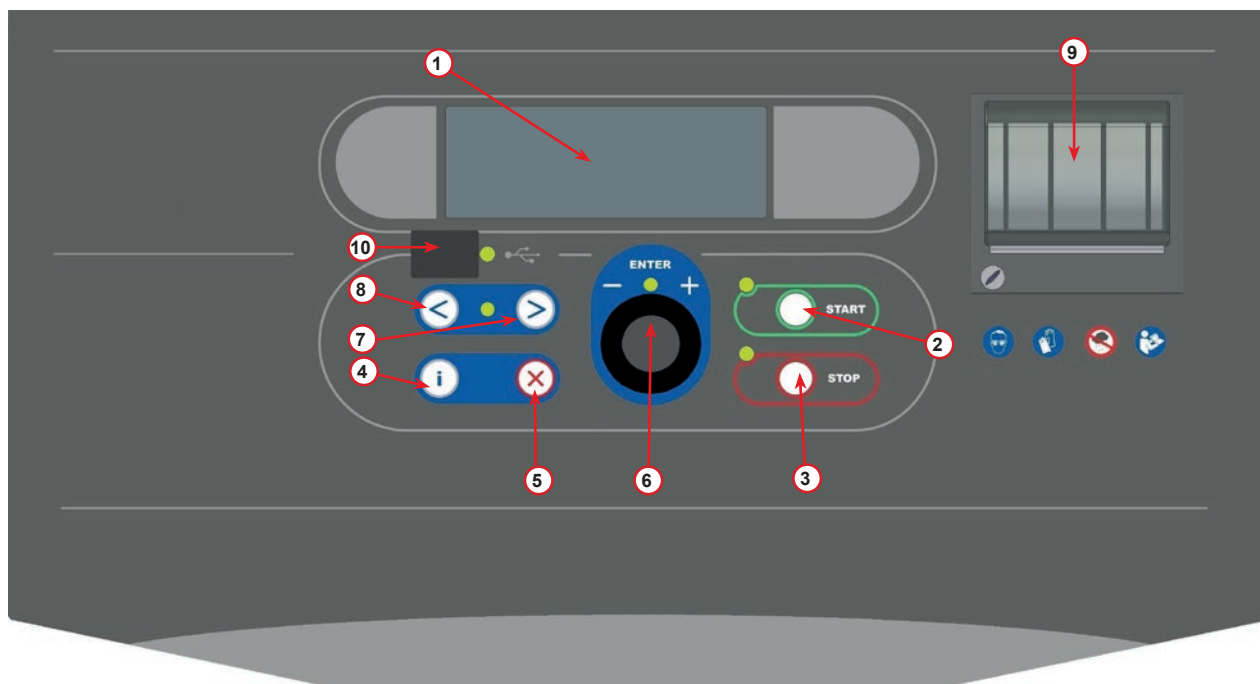

fig. 001 Betjeningspanel

3.2.2 Maskinen

- 1 LP-manometer
- 2 HP-manometer
- 3 Manometer til intern beholder
- 4 Printer
- 5 Frontdæksel
- 6 Baghjul
- 7 Forhjul med bremse
- 8 Tørrerfilter
- 9 Hovedafbryder
- 10 Flaske til PAG-olie 250 ml
- 11 Opbevaringsboks til tilbehør
- 12 Flaske til POE-olie 250 ml
- 13 Flaske til UV-læksøgeadditiv 100 ml
- 14 Forseglet flaske til aftømt olie 250 ml
- 15 LP-lynkobling
- 16 HP-lynkobling
- 17 LP-slange
- 18 HP-slange
- 19 Omlodning
- 20 Forlomme
- 21 Vægtløfteknop
- 22 Indgangsport til tryktest (maks. 12 bar)
- 23 Indgangsgitter til ventilations sikkerhedssystem

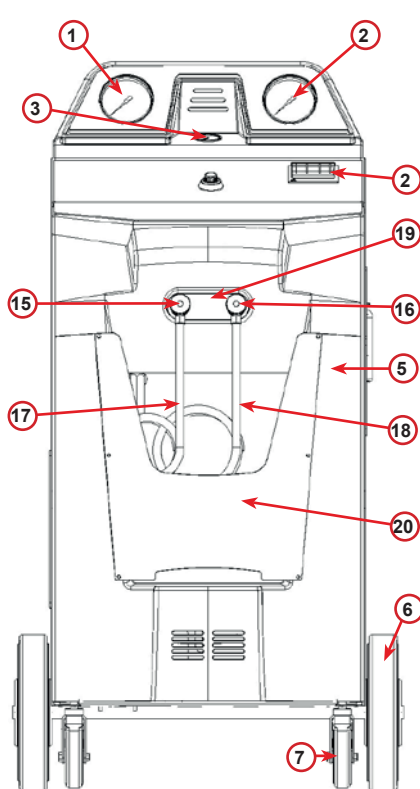

fig. 002 Set forfra

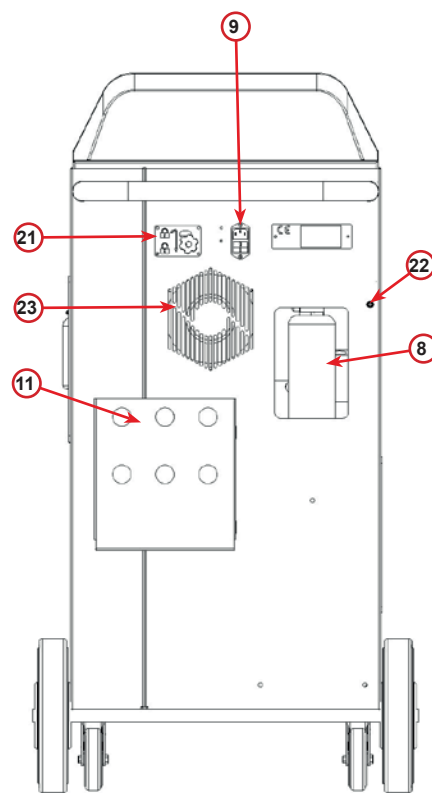

fig. 003 Set bagfra

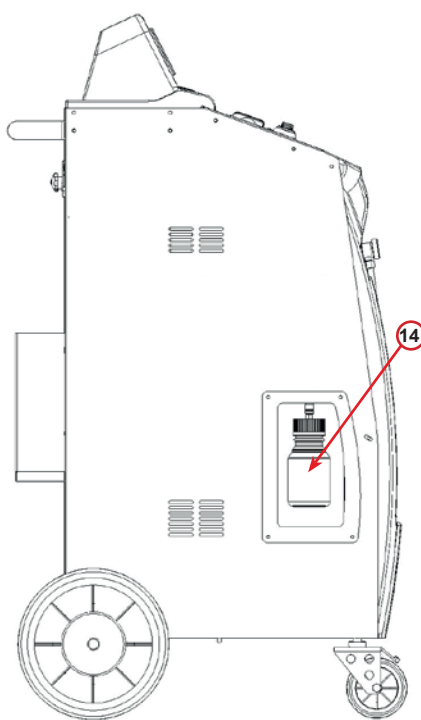

fig. 004 Set fra venstre

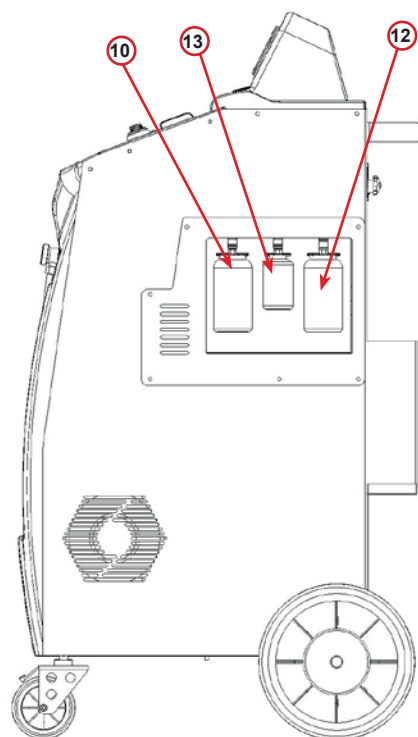
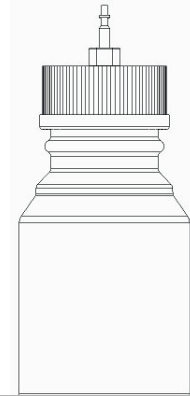

fig. 005 Set fra højre



Vigtigt! Beskadigelse af maskinen.
Flasken til aftømt olie er forsejlet!
Luk flasken ved at skrue hættten helt på!
Forkert montering kan forårsage funktionsfejl på
enheden!



3.3 Transportlås

Transportlåsen sikrer vægten i det indre kølerkøretøj og beskytter det mod skader under transporten...

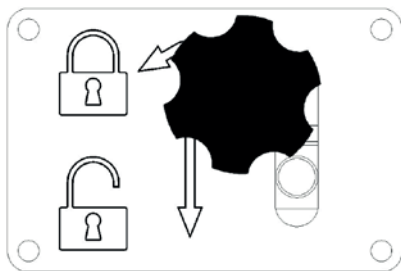

fig. 006 Vægt låst

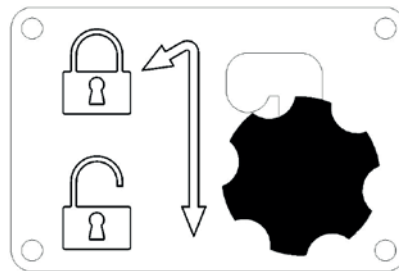

fig. 007 Vægt ikke låst, arbejdsstilling

OBS! Skader på vægten under transport
Transportlåsen skal være låst inden transporten af A/C-serviceenheden.

Oplåsning

Skrue låseskruen på transportlåsen af.
Løft låseskruen, og bevæg derefter til højre og ned til den ulåste stilling.
Luk låseskruen lidt igen.

Låsning

Løsn låseskruen.
Flyt låseskruen opad og derefter til venstre til låst position.
Træk låseskruen lidt igen.

3.4 Håndtering af maskinen

Selv om de tungeste komponenter er anbragt i bunden af maskinen for at give den et lavere tyngdepunkt, har det ikke været muligt fuldstændigt at eliminere risikoen for at vælte.

Maskinen bevæges omkring på de fire hjul.

På ujævnt underlag skal maskinen bevæges ved at tippe den og balancere vægten på de to bageste hjul.

3.5 Tænd/Sluk og standsning

Opstart: Stil hovedafbryderen i TÆND-positionen (I)

Standsning: Stil hovedafbryderen i SLUK-positionen (O)



Vigtigt! Beskadigelse af maskinen.
Sluk ikke maskinen ved at trække netstikket ud!

4 Forberedelse af brug og indstillinger

4.1 Maskinopstart

Tryk på strømkontakten (I) for at tænde maskinen.
Ventilationssikkerhedssystemet starter.

Første gang maskinen tændes

Vælg displaysproget

Drej COOLIUS SELECT for at vælge sproget, og bekræft derefter med ENTER.

Når der er valgt sprog, har du to muligheder for at arbejde med maskinen.

Vælg :

Sprog 03

□□■□□□□□□□□□□□□□□□□

1. Demotilstand

Du kan nu aktivere maskinen eller arbejde i demotilstand.

BEMÆRK: Samtlige funktioner vil være fuldt funktionsdygtige bortset fra menuen "Klokkeslæt-dato", som ikke til være tilgængelig.

1. Tryk på **STOP** for at bruge maskinen i DEMOTILSTAND. (Maskinen starter op og springer over aktiveringsproceduren).
 - Displayet viser det antal dage, der er tilbage, før det vil være nødvendigt at udføre aktivering for at bruge maskinen.
2. Tryk på **START** for at skifte til standbytilstand.2. Aktivering af maskinen
1. Tryk på **START** for at aktivere maskinen.

BEMÆRK: Efter 10 dage, regnet fra første gang, maskinen tændes, viser maskinen kun dette informationsdisplaybillede ved opstart.

2. Gennemfør aktiveringen ved at gå til webstedet www.coolius-ac.com eller ringe til hotlinen +497940981888188 og anmode om OPLÅSEKODEN, som hører til serienummeret, der vises i displayet (i dette tilfælde er serienummeret AA000000).
3. Tryk på **START** for at fortsætte med aktivering.
4. Tryk på **STOP** for at springe over aktiveringsproceduren og starte maskinen i DEMOTILSTAND.

"START" for at
aktivere maskinen.

www.coolius-ac.com

Maskinen arbejder
nu i DEMOTILSTAND!

Dag(e) tilbage 10

Hent OPLÅSEKODE
Registrer: AA000000

www.coolius-ac.com

BEMÆRK: STOP-tasten er kun tilgængelig, hvis der er mindst én dag tilbage i DEMOTILSTAND. I modsat fald er aktiveringen obligatorisk, og kun START-tasten vil være tilgængelig.

Oplåsning af maskinen

Nedenstående procedure kræver, at OPLÅSEKODEN kendes.

1. Brug **COOLIUS SELECT** til at indtaste OPLÅSEKODEN. Bekræft med **START**, når du er færdig.
 - Hvis OPLÅSEKODEN er forkert, skal den netop beskrevne procedure gentages.
 - Hvis OPLÅSEKODEN er korrekt, skal du trykke på **START** for at bekræfte.
 - Maskinen aktiveres og viser standbytilstanden.

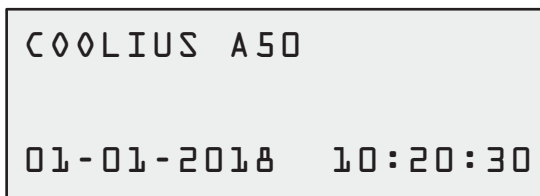
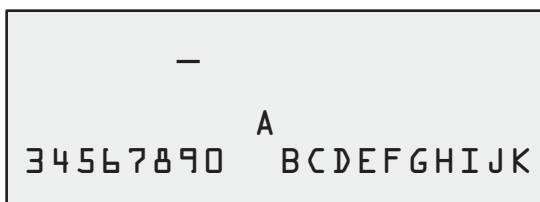

4.2 Brug af printeren

Maskinen har en indbygget rulleprinter, som kan bruges til at udskrive køretøjsdataene og resultatet af vedligeholdelsesarbejde.

- Papirbredde: B 58 mm
- Diameter: D 40 mm
- Papirfremføring ①

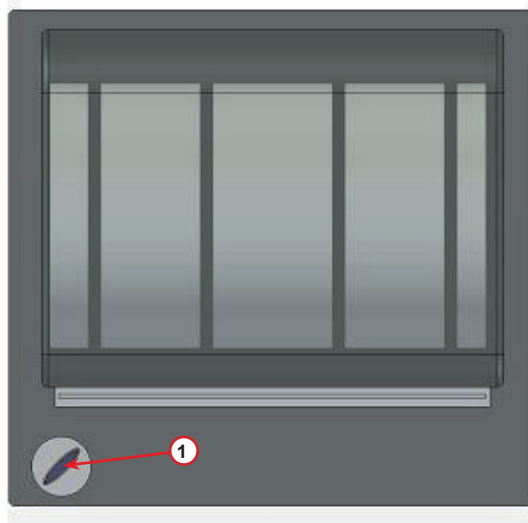

fig. 008 Rulleprinter

Forud for en proces:

Drej **COOLIUS SELECT** for at vælge tegnet, og bekræft derefter med **ENTER**.

Maks. 20 tegn (registreringsnummer, stelnummer osv.).

Ved afslutning af en proces:

Tryk på **START**-tasten for at udskrive.

Tryk på **STOP**-tasten for at afslutte.

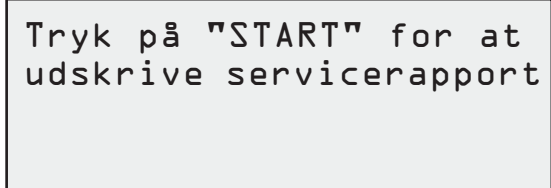
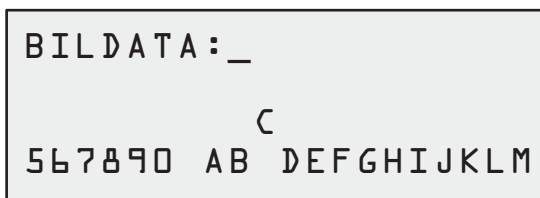

4.3 Programvalg

Tryk på **i**-tasten for at kontrollere den til rådighed værende mængde kølemiddel.

Tryk på **i**-tasten for at vende tilbage til standbytilstand.

Tryk på **ENTER** for at vælge et menupunkt.

Drej **COOLIUS SELECT** for at vælge det ønskede program.

Symbolet **■** viser markørens aktuelle position.

Antallet af symboler med formen viser antallet af tilgængelige menuer på det pågældende niveau.

```
Tilgængelig mængde:
Kølemiddel g. // // //
01-01-2018 10:20:30
```

```
Fuld service
```

```
    
```

Oversigt over menuindholdet

1. ANDRE VALGMULIGHEDER
 - SERVICE
 - A/C-TRYKTEST
 - A/C-SKYLNING
 - SKIFT FLASKE NY OLIE
 - MASKINOPSÆTNING
 - KLOKKESLÆT-DATO
 - FIRMA DATA
 - NULSTIL VÆGT
 - VEDLIGEHØLDELSE
2. A/C-DATABASE
3. FULD SERVICE
4. ÅBN PROGRAM
5. FYLD BEHOLDER

4.4 Download servicereporten

Første gang der tændes for apparatet i det nye år, viser displayet:

```
Download
SERVICEDATA!
```

Tryk på **STOP** for at omgå eller **START** for at downloade.

BEMÆRK: Hvis dataene ved 3. år endnu ikke er downloadet og slettet, vil kun **START** være tilgængelig. Hvis det skulle være tilfældet, skal der slettes mindst ét års data for at låse **STOP**-tasten op.

Tryk på **START** for at bekræfte, hvorefter displayet viser:

```
—
A
3 4 5 6 7 8 9 0  B C D E F G H I J K
```

Indtast adgangskoden: **200200**

BEMÆRK: Denne adgangskode kan også bruges når som helst i **Andre valgmuligheder > SERVICE**

Displayet viser derefter:

Drej **COOLIUS SELECT** for at vælge året, der skal downloades, og tryk derefter på **START** for at bekræfte; displayet viser:

Isæt et tomt USB-drev.

BEMÆRK: Filsystemet på USB-drevet skal være FAT32. Hvis det ikke allerede er tilfældet, skal du formatere det.

```
Indsæt et USB-stik!
```

Download-processen starter, når drevet detekteres, og displayet viser:

I skærbilledets nederste linje indikeres download-processens fremskridt.

```
Downloader!
Vent venligst!
Post                xx/XX
```

BEMÆRK: Undlad at fjerne USB-drevet under processen, da dette kan medføre beskadigelse af drevet og maskinen.

Når download-processen er gennemført, viser displayet:

```
Download
afsluttet!
Fjern USB-stik
```

Fjern USB-drevet, hvorefter displayet viser:

Tryk på **START** for at slette dataene, eller tryk på **STOP** for at afslutte og beholde dataene, der er gemt på maskinen.

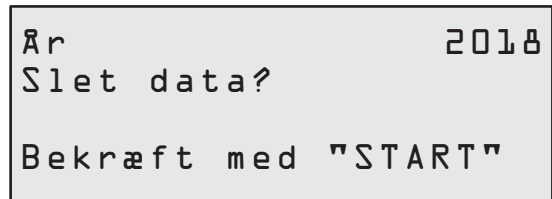

År 2018
Slet data?
Bekræft med "START"

VIGTIGT BEMÆRK:

Inden der slettes data, skal det sikres, at den downloadede fil er opbevaret på et sikkert sted. Sletteprocessen kan ikke fortrydes!

BEMÆRK:

Hvis dataene ved 3. år endnu ikke er downloadet og slettet, vil "**STOP**"-tasten ikke være tilgængelig, og det vil være nødvendigt at slette mindst ét års data for at aktivere den.

Tryk på **START** for at bekræfte; displayet viser:

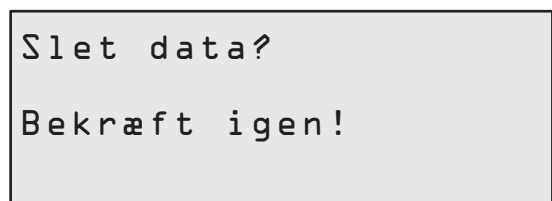

Slet data?
Bekræft igen!

Tryk på **START** for at bekræfte eller **STOP** for at vende tilbage til det forrige skærbillede.

Tryk på **START** for at bekræfte; displayet viser:

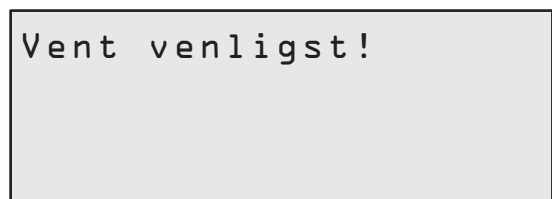

Vent venligst!

Vent nogle sekunder. De registrerede data for det valgte år slettes nu.

4.5 Indstilling

4.5.1 Maskinopsætning

Proceduren giver mulighed for at indstille maskinen.

Drej **COOLIUS SELECT** for at vælge **MASKINØPSÆTNING**. Tryk på **ENTER** for at bekræfte.

Genvindingsdata:

- Dataene rapporteres på kvitteringen (kølemiddelmængde og olie).
- Dataene udskrives ikke.

Drej **COOLIUS SELECT** for at vælge eller .

Tryk på **ENTER** for at bekræfte.

```
Udskriv genvindings-
data?
      1
```

Kontrol af restkølemiddel:

Standardværdien anvendes i:

A/C-DATABASE og **FULD SERVICE**

Drej **COOLIUS SELECT** for at indstille. Tryk på **ENTER** for at bekræfte.

Næste menupunkt vises.

```
Restkølemiddel-
kontrol
      min. 2
```

Læktest:

Standardværdien anvendes i:

A/C-DATABASE og **FULD SERVICE**

Drej **COOLIUS SELECT** for at indstille. Tryk på **ENTER** for at bekræfte.

Næste menupunkt vises.

```
Læktest      min. 2
```

Ny olie:

Standardværdien anvendes i:

A/C-DATABASE og **FULD SERVICE**

Drej **COOLIUS SELECT** for at indstille. Tryk på **ENTER** for at bekræfte.

Næste menupunkt vises.

```
Ølie      ml. 10
```

UV-farve:

Værdien indstilles som standard i:

A/C-DATABASE og **FULD SERVICE**

Drej **COOLIUS SELECT** for at indstille værdien. Tryk på **ENTER**-tasten for at bekræfte.

BEMÆRK: Indstil for at springe over processen

Næste menupunkt vises.

```
UV-farve      ml. 6
```

Slangelængde

Drej **COOLIUS SELECT** for at vælge serviceslangelængden, og bekræft derefter med **ENTER**.

```
Indstil HP-slange-
længden (rød slange)
cm.                300
```

Sprog:

Drej **COOLIUS SELECT** for at vælge sproget, og bekræft derefter med **ENTER**.

Næste menupunkt vises.

```
Vælg:
Sprog 03
```

Oplåsekode:

Disse otte cifre er nødvendige for at indhente OPLÅSEKODEN til tællernulstilling. Anmod om den nye OPLÅSEKODE på webstedet www.coolius-ac.com, eller ring til hotlinen +497940981888188.

```
OPLÅSEKODE:
BB111111
Serienummer:
AA000000
```

- Printer online (aktiveret).
- Printer offline eller ikke monteret.

Drej **COOLIUS SELECT** for at vælge 1 eller 0.

Tryk på **ENTER** for at bekræfte, og tryk derefter på **STOP**-tasten for at afbryde.

```
Ekstraudstyr
Printer        1
```

Nitrogentryktest:

- Automatisk nitrogentryktest aktiveret og automatisk udført i følgende programmer: A/C-DATABASE og FULL SERVICE
- Automatisk nitrogentryktest ikke aktiveret.

```
Nitrogen-tryktest
AUTO
1
```

Drej **COOLIUS SELECT** for at vælge 1 eller 0, og bekræft derefter med **ENTER**.

Automatisk intern skylning.

- Automatisk intern skylning aktiveret (se kap. 6.5)
- Automatisk intern skylning ikke aktiveret.

Drej **COOLIUS SELECT** for at vælge 1 eller 0, og bekræft derefter med **ENTER**.

```
Automatisk intern
skylning.
1
```

4.5.2 Klokkeslæt-dato

Drej **COOLIUS SELECT** for at vælge **KLØKKESLÆT-DATØ**. Tryk på **ENTER** for at bekræfte.

```
Tid:                10:20:30
Dato:                01/01/18
```

Drej **COOLIUS SELECT** for at ændre den blinkende værdi. Tryk på **ENTER** for at bekræfte. Den næste værdi blinker. Når dataene er korrekte, skal du trykke på **START**-tasten for at bekræfte.

4.5.3 Firmadata

Drej **COOLIUS SELECT** for at vælge **FIRMADATA**.

Tryk på **ENTER** for at bekræfte.

5 linjer er til rådighed:

- 1 _____ Firmanavn (værksted)
- 2 _____ Adresse (gade/vej osv.)
- 3 _____ By
- 4 _____ Telefon
- 5 _____ FAX

Ovenstående indstilling er et eksempel.

BEMÆRK: De fem linjer medtages på servicereporten.

Procedure:

- Drej **COOLIUS SELECT** for at vælge tegnet.
Tryk på **ENTER** for at bekræfte.
Tegnet vises på den første linje (til venstre).
- Tryk om nødvendigt på **X**-tasten for at slette.
- Markøren kan bevæges i linjen ved hjælp af **VENSTRE / HØJRE**
- Drej **COOLIUS SELECT** for at vælge det næste tegn.
Tryk på **ENTER** for at bekræfte.
Tegnet vises på den første linje.
- Tryk på **START**-tasten for at bekræfte indstillingen.
Displayet viser nedenstående linje.
- Tryk på **STOP**, når de 5 linjer er indstillet.

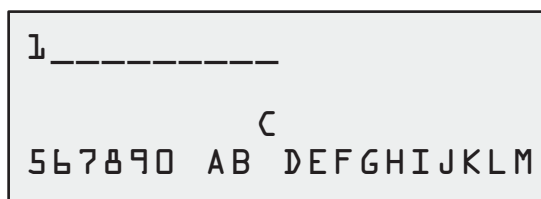

4.6 Automatisk intern skylning

Maskinen er udstyret med to olieflasker (én til PAG-olie og én til POE-olie). De to olietyper forenelighed er meget begrænset, og derfor anbefales det på det kraftigste at undgå at blande dem.

Funktionen Automatisk intern skylning udfører med henblik på at forebygge kontaminering en maskinrengøringsfase ved afslutningen af hver proces, der involverer olierne.

Denne funktion kan deaktiveres "*Automatisk intern skylning, side 19*", hvis det med sikkerhed vides, at der kun benyttes én olietype i maskinen (også i tilfælde af genvinding!)



VIGTIGT: Deaktivering af denne funktion kan forårsage anomaliteter i A/C-systemet og kan skabe farlige situationer for brugeren (elektrisk stød på A/C-kompressorenheden).

Ved afslutning af Beholderfyldning, A/C-tryktest, A/C-database, Fuld service, Åbn program (kun programmer, der omfatter "Genvinding" og/eller "A/C-systemfyldning"), viser displayet:

Følg anvisningen, og tryk derefter på **START**-tasten for at bekræfte.

Ved afslutningen af processen:

Tryk på **STOP**-tasten for at afbryde.

```
Sæt HP/LP-kobl.  
på standerne, og  
åbn ventilerne
```

```
Intern skylning  
slut  
Maskine klar!
```

4.7 Vedligeholdelsesmeddelelser

Ved opstarten kan følgende meddelelser blive vist:

Bemærk: "VEDLIGEHOOLD UDLØBER SNART!" eller "VEDLIGEHOOLD UDLØBET"

Vedligehold udløber snart!

Tryk på **STOP** for at fortsætte med opstarten af maskinen.

```
Vedligeholdelse
udløber snart!
Tilkald service
```

Vedligehold udløbet!

1. Ved meddelelsen VEDLIGEHOOLD UDLØBET!
OPLÅSEKODE PÅKRÆVET tryk på **STOP**-tasten, hvorefter displayet viser:
2. Notér koden, der vises til sidst i anden linje, og brug den til at hente OPLÅSEKODEN på webstedet www.coolius-ac.com eller ved at ringe op til hotlinen +497940981888188.
3. Tryk på **STOP** for at fortsætte med opstarten af maskinen.

```
Vedligehold udløbet!
OPLÅSEKODE påkrævet
```

```
Hent OPLÅSEKODE
Registrer: BB111111
www.coolius-ac.com
```

BEMÆRK: Se kapitel 6.3 Tællernulstilling (OPLÅSEKODE påkrævet) p. 36 vedr. nulstilling af vedligeholdelsestælleren.

4.8 Fejlmeddelelser

Nr.	Fejlmeddelelse	Beskrivelse
A1	FEJL! Vægt	Vægt blokeret eller fejlbehæftet (se 6.7 på s. 37)
C1	FEJL! Genvinding	Genvindingsprocesafvigelse, eller kompressor fejlbehæftet
	FEJL! Overtryk i genvindingsproces!	Højtrykskontakt aktiveret. Vent 20/30 min. Hvis meddelelsen vises igen, skal et SERVICECENTER kontaktes.
	Beholder fuld! Vent venligst!	Maksimalt tilladte kølemiddelmængde! Reducer kølemiddelmængden i den interne beholder.
	Utæthed! "START" for at mb. ///	Hvis mindsteværdien ikke er nået efter få minutter. Mulige årsager: Defekt A/C-system osv....
	Utilstræk. vakuum til olie-/UV-fyldn! START for at omgå	Vakuumbærdien er ikke tilstrækkelig til at sikre processens gennemførelse. Mulige årsager: Defekt A/C-system, luft i flaskerne, osv.... Tryk på START for at omgå processen og fortsætte til fyldprocessen.

Nr.	Fejlmeddelelse	Beskrivelse
	Utilstrækkelig kølemiddelmængde. Fyld beholderen.	Kølemiddelmængden er under den krævede mindstemængde. Udfør "Fyld beholder".
	Fejl! A/C-systemfyldning F1	Trykket er for lavt til at gennemføre A/C-systemfyldningen (kun ved A/C-systemfyldning via "LP PORT").
	Sidste interne skylningsproces ikke afsluttet	Intern skylning i sidste proces blev ikke gennemført korrekt. Tryk på START -tasten for at udføre den igen.



VIGTIGT Nedenstående procedure FRARÅDES PÅ DET KRAFTIGSTE! Læs venligst [Se kapitel 4.6 Automatisk intern skylning p. 20](#), og FORTSÆT PÅ EGEN RISIKO!



BEMÆRK: Det er muligt at springe over rengøringsprocessen ved at holde **STOP**-tasten inde i 5 sekunder.

4.9 Fyldning af beholder

Udstyret indeholder muligvis ikke kølemiddel nok til at kunne fungere. Den tilgængelige mængde er muligvis negativ (Eks.: -500 g.) Det vil være nødvendigt at føje nyt kølemiddel til den interne beholder før brugen (mindst 3 eller 4 kg).

1. Drej **COOLIUS SELECT** for at vælge **FYLD BEHOLDER**. Tryk på **ENTER** for at bekræfte.



BEMÆRK: Meddelelsen vises, inden der udføres processer.

ADVARSEL!
Kontrollér olie-/UV-
mængden i
flaskerne.

2. Forbind den LP-slangen (BLÅ) eller HP-slangen (RØD) med en ny beholder med kølemiddel. Åbn væsketankventilen (RØD), hvis der er monteret en sådan.
Ellers skal tanken vendes på hovedet.

Slut LP- eller HP-
slangen til ekst. tank.
Åbn ventilen
i væskesiden.

3. Drej **COOLIUS SELECT** for at indstille værdien.
 - Minimum: 800 g.
 - Maksimum: Værdien, der vises i displayet.
4. Tryk på **ENTER** for at bekræfte.

Indstil mængden.

g. // // // //

5. Tryk på **START**-tasten for at bekræfte

Bekræft med "START"



Meddelelse: Hvis udstyret registrerer et tryk, der er lavere end mindsteværdien for processen.

Kontrol:
Ekst. tank tom eller
tankventil lukket.

Processen STARTER



Meddelelse: Hvis udstyret registrerer et tryk, der er lavere end mindsteværdien for processen.

Beholderfyldning
i gang.
Tryk mb.
Kølemiddel g./////

- Udskift den eksterne flaske, og tryk derefter på **START**-tasten for at bekræfte.
- Tryk på **STOP**-tasten for at færdiggøre processen.

Proces færdiggjort.

6. Luk tankventilen, og afbryd den røde slange fra tanken.
7. Tryk på **START**-tasten for at bekræfte.

Beholderfyld. slut.
Luk den eksterne
tanks ventil.

Kølemiddelgenvinding
fra
serviceslangerne

Tryk på **STOP**-tasten for at afslutte.
Maskinen udfører en selvrensingsproces
[Se kapitel 4.6 Automatisk intern skylning p. 20](#) .

Hvis "Automatisk intern skylning" er aktiveret under
MASKINØPSÆTNING [Se kapitel Automatisk intern
skylning. p. 19](#).

I modsat fald skifter den til standbytilstand.

Beholderfyld. slut.
g./////

5 Programmer

5.1 Udskiftning af flaske til ny olie



BEMÆRK: A/C-systemet kan blive beskadiget.

Hvis der skal bruges en anden slags kompressorolie, skal A/C-maskinen skylles for at forhindre sammenblanding af olier. Denne procedure rengør slangerne og rørene, inden der indsprøjtes ny olie.

1. Drej **COOLIUS SELECT** for at vælge **ANDRE VALGMULIGHEDER**.
2. Tryk på **ENTER** for at bekræfte.
3. Drej **COOLIUS SELECT** for at vælge **SKIFT FLASKE TIL NY OLIE**.
4. Tryk på **ENTER** for at vælge
5. Drej **COOLIUS SELECT** for at vælge flasken, der skal udskiftes (PAG-olie eller POE-olie).
6. Tryk på **ENTER** for at bekræfte.
7. Udskift olieflasken med den nye olieflaske.
8. Tryk på **ENTER** for at bekræfte.
9. Tryk på **START**-tasten for at bekræfte.
10. Maskinen starter.
Hvis koblingerne ikke er sat på standeren, eller koblingsventilerne ikke er lukket, vises meddelelsen:
11. Tryk på **START**-tasten for at bekræfte.
Maskinen starter. Processen rengør hele enheden inkl. serviceslangerne.

Når processen er afsluttet:
12. Tryk på **STOP**-tasten for at afbryde.
Maskinen er klar.

Skift flaske ny olie

Vælg olietype:

PAG-olie

Udskift olieflaske
med ny olieflaske
til specifik
applikation.

Sæt HP/LP-kobl.
på standerene, og
åbn ventilerne!
Bekræft med "START"

Intern skylning

Vent!

Sæt HP/LP-kobl.
på standerene, og
åbn ventilerne!
Bekræft med "START"

Intern skylning
slut.

5.2 Fuld service

1. Tryk på **ENTER** for at gå til valgmenuen (hvis maskinen er i standbytilstand).
2. Drej **COOLIUS SELECT** for at vælge "FULD SERVICE"
3. Tryk på **ENTER** for at bekræfte.

Fuld service

□ □ ■ □ □

4. Drej **COOLIUS SELECT** for at indstille den mængde kølemiddel, der skal fyldes på A/C-systemet.

- Minimum: 50 g.

5. Tryk på **ENTER** for at bekræfte.

Kølemiddel g. 500

6. Drej **COOLIUS SELECT** for at indstille AUTOMATISK / MANUEL / NEJ Tryk på **ENTER** for at bekræfte.

Oliefyldning

Automatisk

Hvis der vælges AUTOMATISK eller MANUEL, viser displayet:

7. Drej **COOLIUS SELECT** for at indstille PAG-OLIE eller POE-OLIE

Tryk på **ENTER** for at bekræfte.

Vælg olietype

PAG-olie

Hvis der vælges AUTOMATISK, viser displayet:

8. Drej **COOLIUS SELECT** for at indstille oliemængden, bekræft med **ENTER**, og indstil derefter UV-mængden, og tryk på **ENTER** for at bekræfte.

PAG-olie ml. —
UV-farve ml. —

9. Drej **COOLIUS SELECT** for at indstille (normalt HP) HP-PØRT / LP-PØRT / HP/LP-PØRTE

Tryk på **ENTER** for at bekræfte.

Udstyret med printer: [Se kapitel 4.2 Brug af printeren p. 14](#)

Fyld A/C-system via

HP-PØRT

10. Tryk på **START**-tasten for at bekræfte. Udstyret udfører alle processerne.
 - Genvinding
 - Kontrol af restkølemiddel
 - Aftømningsproces brugt olie
 - Nitrogentryktest (hvis Nitrogen-tryktest AUTO er indstillet til 1 i MASKINØPSÆTNING).
 - Vakuumbekræftelse
 - Påfyldning af ny olie
 - UV-farvefyldning
 - Kølemiddelfyldning

Bekræft med "START"

11. Ved afslutningen af processerne skal motoren og A/C-systemet startes, hvorefter trykkene skal kontrolleres.

Bekræft A/C-systemtrykkene.

12. Når bekræftelsen er udført, skal du trykke på **STOP**-tasten for at afslutte.

Følg anvisningen.

Afbryd HP/LP-serviceslangerne fra A/C-systemet.

13. Tryk på **START**-tasten for at bekræfte.

Kølemiddelgenvinding fra serviceslangerne

Til sidst rapporteres alle procesværdierne i displayet.

Genvinding

Kølemiddel g. // // //
PAG-olie ml. //

Vakuum

mb. // //

14. Tryk på **STOP**-tasten for at afslutte.
Udstyret med printer: [Se kapitel 4.2 Brug af printeren p. 14](#)

Tryk på **START**-tasten for at udskrive eller **STOP**-tasten for at springe over udskrivningen.

A/C-systemfyldning

Mængde g. // // //

Maskinen udfører en selvrensingsproces [Se kapitel 4.6 Automatisk intern skylning p. 20](#), hvis "Automatisk intern skylning" er aktiveret under MASKINØPSÆTNING [Se kapitel 4.5 AutomatiskSe kapitel Automatisk intern skylning. p. 19](#). I modsat fald skifter den til standbytilstand.

5.3 A/C-database

Hukommelsen indeholder data på de vigtigste biler på markedet.

1. Tryk på **ENTER** for at vælge.

A / C - d a t a b a s e

□ ■ □ □ □

2. Tryk på **ENTER** for at bekræfte.

A u d i

3. Drej **COOLIUS SELECT** for at vælge mærket.

4. Tryk på **ENTER** for at bekræfte.

A u d i
A 6 (4 G)

5. Drej **COOLIUS SELECT** for at vælge modellen.

6. Tryk på **ENTER** for at bekræfte.

A u d i
A 6 (4 G)
0 2 / 2 0 1 1 -

7. Drej **COOLIUS SELECT** for at vælge en specifik årgang af den pågældende bil.

8. Tryk på **ENTER** for at bekræfte.

A u d i
A 6 (4 G)
I S O 4 6
g . 5 7 0

9. Kølemiddelkapaciteten og olieviskositeten vises.

10. Supplerende oplysninger fås ved tryk på **i**-tasten.

G 0 5 2 3 0 0 A 2
P A G 4 6 m 1 . 1 2 0

Tryk på **i**-tasten for at gå tilbage.

11. Tryk på **START**-tasten for at bekræfte.
programmet udføres på samme måde som [Se kapitel 5.2 Fuld service p. 25.](#)

A u d i
A 6 (4 G)
I S O 4 6
g . 5 7 0

Displayet viser:

12. Drej **COOLIUS SELECT** for at indstille **PAG-ØLIE** eller **PØE-ØLIE**.

Tryk på **ENTER** for at bekræfte.

V æ l g o l i e t y p e

P A G - o l i e

13. Drej **COOLIUS SELECT** for at indstille (normalt HP)
HP-PORT / LP-PORT / HP/LP-PORTE

Tryk på **ENTER** for at bekræfte.

```
Fyld A/C-system via  
  
HP-PORT
```

Maskinen udfører til sidst en selvrenøringsproces, *Se kapitel 4.6 Automatisk intern skylning p. 20*. Hvis "Automatisk intern skylning" er aktiveret under **MaSKINØPSÆTNING** *Se kapitel Automatisk intern skylning. p. 19*

I modsat fald skifter den til standbytilstand.

5.4 Ejers DataBase

I **EJERS DATABASE** kan du oprette egne ofte benyttede køretøjsdata.

5.4.1 Oprettelse af et køretøj

1. I menuen **A/C - DATABASE** skal du dreje **COOLIUS SELECT** imod urets retning; displayet viser:

Bekræft med **ENTER**.

BEMÆRK: Displayet viser muligvis **VENT VENLIGST!** ganske kortvarigt.

```
Ejers DataBase
```

2. Displayet viser:

Bekræft med **ENTER** for at oprette et nyt køretøj, eller vælg **STOP** for at afbryde.

```
Ny model?
```

3. Indtast køretøjets mærke.

BEMÆRK: Feltet må ikke være tomt, og mellemrum er ikke tilladt som første tegn.

4. Når mærket er angivet, skal du trykke på **START** for at bekræfte.

```
Mærke :
```

```
█  
A  
3 4 5 6 7 8 9 0 A B C D E F G H I J
```

5. Indtast køretøjets model.
BEMÆRK: Feltet må ikke være tomt, og mellemrum er ikke tilladt som første tegn.

6. Når modellen er angivet, skal du trykke på **START** for at bekræfte.
Displayet viser:

```
Model :
```

```
█  
A  
3 4 5 6 7 8 9 0 A B C D E F G H I J
```

7. Vælg mængden af kølemiddel ved hjælp af **COOLIUS SELECT** (fra 50 til 5.000). Tryk på **START** for at gemme.

Posterne gemmes i alfabetisk orden.

```
Mængde :
```

```
g . 500
```

5.4.2 Valg af et køretøj

1. Åbn A/C-DATABASE.

Drej COOLIUS SELECT imod urets retning; displayet viser:

```
BrugerMærke
BrugerModel
                    g . 500
INFO
```

2. Drej COOLIUS SELECT for at vælge det ønskede køretøj, og tryk på ENTER for at bruge det, eller tryk på STOP for at afbryde.

```
Automatisk
```

3. Drej COOLIUS SELECT for at vælge imellem:

- AUTOMATISK: Maskinen udfører en komplet proces ud fra standardværdierne for olie og UV (indstillet i MASKINOPSÆTNING).
- MANUEL: Maskinen skifter til den fuldstændige systemopsætning
[Se kapitel 5.5 Åbn program p. 30](#)
ÅBN PROGRAM / GENVINDING / NITROGENTRYKTEST /
VAKUUM / A/C-SYSTEMFYLDNING.

BEMÆRK: Indstil nitrogentesttiden til 0 minutter for at springe over tryktesten.

4. Tryk på ENTER for at bekræfte eller STOP for at vende tilbage til køretøjslisten i Ejers DataBase.

5.4.3 Sådan ændres eller slettes et lagret køretøj

1. Åbn A/C-DATABASE.

Drej COOLIUS SELECT imod urets retning; displayet viser:

```
BrugerMærke
BrugerModel
                    g . 500
INFO
```

2. Tryk på i-tasten (INFO), hvorefter displayet viser:

```
Modifier
```

3. Drej COOLIUS SELECT for at vælge imellem MØDIFICER og SLET, og tryk derefter på ENTER for at bekræfte eller STOP for at vende tilbage til køretøjslisten i Ejers DataBase.

- MØDIFICER: Overskriv de eksisterende felter MÆRKE, MØDEL og Mængde for det valgte køretøj som beskrevet i OPRETTELSE AF ET KØRETØJ.
[Se kapitel 5.4.1 Oprettelse af et køretøj p. 28](#)

- SLET: Tryk på START for at bekræfte, når displayet viser:

```
Slet
Bekræft med "START"
```

Vent nogle sekunder.

BEMÆRK: Ventetiden bliver længere, efterhånden som antallet af køretøjer i Ejers DataBase bliver større.

Køretøjet slettes nu, og maskinen skifter til køretøjslisten i Ejers DataBase.

5.5 Åbn program

1. Tryk på **ENTER** for at gå til valgmenuen (hvis maskinen er i standbytilstand).

Åbn program



2. Tryk på **ENTER** for at bekræfte.

3. Drej **COOLIUS SELECT** for at vælge programmet eller flere programmer.

Genvinding

Der er følgende valgmuligheder:

- "GENVINDING"
- "NITROGEN-TRYKTEST"
- "VAKUUM"
- "A/C-SYSTEMFYLDNING"
- "GENVINDING / VAKUUM"
- "VAKUUM / A/C-SYSTEMFYLDNING"
- "GENVINDING / NITROGEN-TRYK TEST / VAKUUM / A/C-SYSTEMFYLDNING"

4. Tryk på **ENTER** for at bekræfte.

5.5.1 Procesindstilling

Genvinding

1. Drej **COOLIUS SELECT** for at indstille værdien.

- Minimum: 1 min.
- Maksimum: 60 min.

Restkølemiddel-
kontrol.

min. 2

2. Tryk på **ENTER** for at bekræfte.

Maskinen udfører til sidst en selvrensingsproces, [Se kapitel 4.6 Automatisk intern skylning p. 20.](#)
Hvis "Automatisk intern skylning" er aktiveret under MASKINØPSÆTNING [Se kapitel Automatisk intern skylning p. 19.](#)

I modsat fald skifter den til standbytilstand.

Nitrogentest



Vigtigt! Beskadigelse af maskinen.

Maks. tilladt tryk 12 bar!

Se venligst OEM-vejledningen vedr. nitrogen-tryktests!

1. Drej **COOLIUS SELECT** for at indstille nitrogentesttiden.

- Minimum: 1 min.
- Maksimum: 60 min.

Nitrogen-tryktest

min. 3

2. Tryk på **ENTER**-tasten for at bekræfte.

3. Åbn BILDATA, hvorefter displayet viser:

```
Tilslut
nitrogenflaske
til indgangsport for
tryktest
```

4. Tryk på **START** for at bekræfte.

Nitrogenventilen fylder A/C-systemet.

Når trykket har stabiliseret sig, kontrollerer maskinen i det indstillede tidsrum for eventuelle utætheder.

```
Nitrogen-tryktest
i gang
Tryk      mb    6500
```

5. Til sidst tømmer nitrogentømmeventilen A/C-systemet.

```
Nitrogen-tryktest
i gang
Tid       sek.   120
Tryk     mb    6500
```

Proces slut

```
Nitrogen-tryktest
i gang
Tryk     mb    6500
```

6. Hvis fyldetrykket er for lavt (under den tilladte mindstetærskel):

Tryk på **STOP** for at afbryde.

```
Nitrogen-tryktest
OK!
```

7. Hvis der blev detekteret en utæthed under testen:

```
Ikke nok
tryk til at teste
A/C-system!
```

8. Tryk på "STOP" for at afbryde.

```
Lækage i
A/C-system
under test.
```

Vakuum

1. Drej **COOLIUS SELECT** for at indstille vakuumtiden.

- Minimum: 0 min.
- Maksimum: 900 min.

Vakuumtid	min. 20
Læktest	min. _

BEMÆRK: □ betyder uendelig vakuumtid (hold **STOP**-tasten trykket ned i 3 sek. for at afslutte vakuumfasen).

2. Tryk på **ENTER** for at bekræfte.

3. Drej **COOLIUS SELECT** for at indstille læktesttiden.

- Minimum: 2 min.
- Maksimum: 60 min.

4. Tryk på **ENTER** for at bekræfte.

A/C-systemfyldning

A) Hvis der er valgt vakuum.

1. Drej **COOLIUS SELECT** for at vælge olietypen (PAG-olie eller POE-olie).

Tryk på **ENTER** for at bekræfte.

Vælg olietype:

PAG-olie

1. Drej **COOLIUS SELECT** for at indstille the værdien for ny olie.

BEMÆRK: Værdien indikerer kun den nye olie, der føjes til den aftømte olie.

- Minimum: 0 g.
- Maksimum: 150 g.

2. Tryk på **ENTER** for at bekræfte.

3. Drej **COOLIUS SELECT** for at indstille kølemiddelmængden.

- Minimum: 50 g.

4. Tryk på **ENTER** for at bekræfte.

PAG-olie	ml. 10
UV-farve	ml. _
Kølemiddel	g. _____

B) Hvis der ikke er valgt vakuum.

Kølemiddel

g. _____

C) Ved A/C-systemfyldning.

5. Drej **COOLIUS SELECT** for at indstille (normalt HP).
HP-PØRT / LP-PØRT / HP/LP-PØRT

6. Tryk på **ENTER** for at bekræfte.

Indtast BILDATA, og tryk derefter på **START**-tasten for at bekræfte.

Udstyret udfører alle de valgte processer.

Fyld A/C-system via

HP-PØRT

Maskinen udfører til sidst en selvrensingsproces, [Se kapitel 4.6 Automatisk intern skylning p. 20.](#)

Hvis "Automatisk intern skylning" er aktiveret under MASKINØPSÆTNING [Se kapitel Automatisk intern skylning. p. 19.](#)

I modsat fald skifter den til standbytilstand.

5.5.2 A/C-tryktest

Denne procedure giver mulighed for at kontrollere A/C-systemet (trykværdierne), uden at det er nødvendigt at fjerne kølemidlet fra systemet.

1. Tryk på **ENTER** for at bekræfte.

A/C-tryktest

□ ■ □ □ □ □ □ □ □ □

2. Udfør tryktesten.
Der skal til sidst bekræftes med **STOP**.

Bekræft A/C-
systemtrykkene

BEMÆRK: Hvis der er sluttet en temperatursonde til maskinen, vises værdien i 4. linje i displayet.

Udfør tryktesten. Der skal til sidst bekræftes med **STOP**.

3. Følg anvisningen.
Tryk på **START** for at bekræfte

Afbryd HP-
serviceslangen (rød)
fra A/C-systemet

Afvent afslutningen.

Kølemiddelgenvinding
fra
serviceslangerne.

Maskinen udfører til sidst en selvrensingsproces

Se kapitel 4.6 Automatisk intern skylning p. 20. Hvis "Automatisk intern skylning" er aktiveret under MASKINOPSÆTNING *Se kapitel Automatisk intern skylning. p. 19*
I modsat fald skifter den til standbytilstand.

5.6 A/C-skylning (OPLÅSEKODE påkrævet)

Hvis A/C-skylleprocessen skal aktiveres, skal du anmode om OPLÅSEKODEN på webstedet www.coolius-ac.com eller ved at ringe til hotlinen +497940981888188.

1. Tryk på **START** for at bekræfte.

Hent OPLÅSEKODE
Registrer: CC222222

www.coolius-ac.com

2. Brug **COOLIUS SELECT** til at indtaste OPLÅSEKODEN

A*****

3. Bekræft med **START**, når du er færdig.

A

34567890 BCDEFGHIJK



Udstyret gennemfører en rengøringsproces med "enkelt eller flere gennemløb" (flere skylninger) for at rengøre A/C-systemet i køretøjet.

Yderligere oplysninger fås fra producenterne af A/C-systemerne.

1. Tryk på **ENTER** for at bekræfte.
2. Drej **COOLIUS SELECT** for at vælge **ANDRE VALGMULIGHEDER**, bekræft med **ENTER**, og vælg derefter **A/C - SKYLNING**.
3. Tryk på **ENTER** for at vælge.

```
A/C - skylning
□□■□□□□□□□
```

4. Drej **COOLIUS SELECT** for at indstille fra 01 til 04 trin (skylninger).

Åbn **BIL DATA**, og tryk på **START** for at bekræfte.

```
A/C - skylning
Indstil krævede
skylninger:      01
```

5. Tryk på **START**-tasten for at bekræfte.

```
Bekræft med "START"
```

Processen med "enkelt eller flere gennemløb" udføres.

Bemærk: (Der skal bruges egnede adaptere til kompressor-/ ekspansionsventilen).

```
Skylning i gang
Vent venligst!
>>>
```

```
Skylning gennemført.
Olie                ml. //
```

Maskinen udfører til sidst en selvrensningsproces [Se kapitel 4.6 Automatisk intern skylning p. 20](#). Hvis "Automatisk intern skylning" er aktiveret under **MASKINOPSÆTNING** [Se kapitel Automatisk intern skylning. p. 19](#)

I modsat fald skifter den til standbytilstand.

6.3 Tællernulstilling (OPLÅSEKODE påkrævet)



Bemærk: Udskift filteret og/eller vakuumpumpeolien, inden der nulstilles!

Bemærk: Kun originale reservedele eller tilsvarende. Brug af reservedele, som ikke er af tilsvarende kvalitet, kan beskadige maskinen!

Gå til webstedet www.coolius-ac.com, eller ring til hotlinen +497940981888188 for at få oplyst OPLÅSEKODEN til nulstilling af vedligeholdelsestælleren.

1. Tryk på **ENTER** for at indtaste oplåsekoden.
2. Brug **COOLIUS SELECT** til at indtaste OPLÅSEKODEN. Bekræft med **START**, når du er færdig.
 - Hvis OPLÅSEKODEN er forkert, skal proceduren gentages.
 - Hvis OPLÅSEKODEN er korrekt, viser displayet:

```
A*****  
  
A  
34567890 BCDEFGHIJK
```

3. Tryk på **X**-tasten for at bekræfte.

```
Tællernulstilling.  
Bekræft med "X"  
  
min.          ///
```

4. Tryk på **X**-tasten for at bekræfte.

```
Tællernulstilling.  
Bekræft igen!
```

6.4 Filterudskiftning



Vigtigt! Risiko for personskade som følge af udslippende kølemiddel. Kontakt med kølemidlet kan forårsage blindhed og anden fysisk skade på brugeren!
Brug altid beskyttelsesbriller og handsker!



1. Igangsæt en genvindingsproces for at reducere det interne tryk, inden filteret afmonteres!



Vigtigt! Risiko for personskade som følge af elektrisk stød. Inden der arbejdes på maskinen, skal stikket altid trækkes ud af stikkontakten.

Vedligeholdelsen af filteret kan udføres via inspektionsåbningen på bagsiden af udstyret.

2. Brug en 38 mm (2) skruenøgle til at skrue filteret (1) af.



Bemærk! Bortskaffelse skal finde sted i overensstemmelse med lokale forordninger!

3. Smør og anbring de nye O-ringe korrekt.
4. Monter det nye filter.

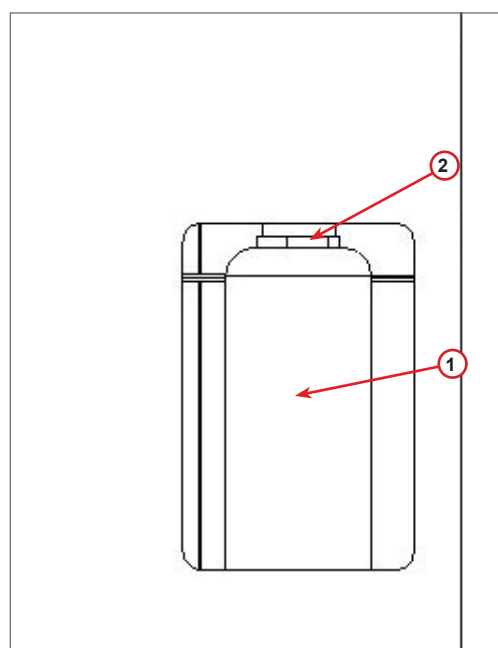

fig. 009 Filterudskiftning

6.5 Udskiftning af vakuumpumpeolie



Vigtigt! Risiko for personskade som følge af udslippende kølemiddel. Kontakt med kølemidlet kan forårsage blindhed og anden fysisk skade på brugeren!
Brug altid beskyttelsesbriller og handsker!



Vigtigt! Risiko for personskade som følge af elektrisk stød. Inden der arbejdes på maskinen, skal stikket altid trækkes ud af stikkontakten.



Bemærk! Den fjernede olie skal afleveres på et godkendt opsamlingssted!

1. Afmonter frontdækslet.
2. Skru olieaftømningsskruen ud, og lad olien løbe ud. Sæt aftømningsskruen i igen.
3. Skru lyddæmperen af.
4. Påfyld ny olie. Det korrekte olieniveau til pumpen er omkring halvt skueglas.
5. Genmonter lyddæmperen.

Bemærk: Billedet viser muligvis en anden vakuumpumpe.

- (1) Lyddæmper
 - (2) Skueglas til indikering af olieniveauet
 - (3) Aftømningsskrue
6. Luk frontdækslet.
Maskinen kan ikke bruges med frontdækslet åbent.

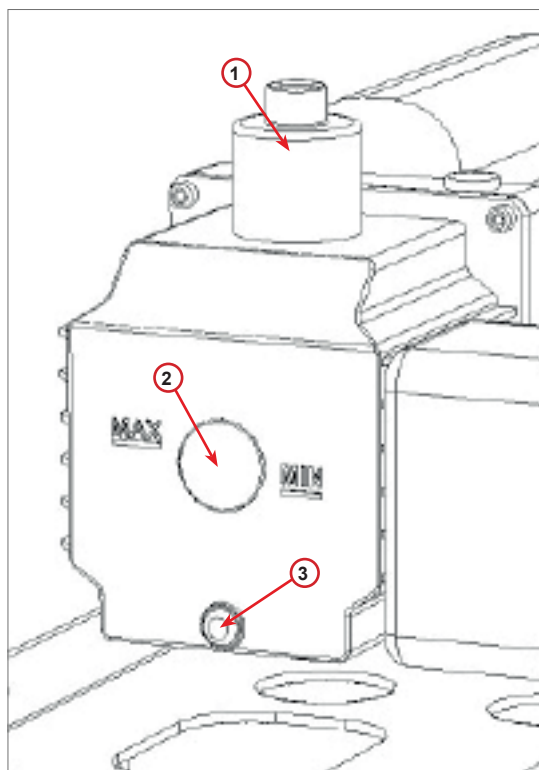

fig. 010 Vakuumpumpe

6.6 Rapport

Maskinen registrerer forbruget af kølemiddel på månedsbasis for de seneste tolv måneder. Ud over denne periode vil den overskrive dataene for den pågældende måned.

1. Drej **COOLIUS SELECT** for at vælge følgende tællere:
 - "KØLEMIDDEL GENVUNDET FRA A/C-SYSTEM"
 - "KØLEMIDDEL GENVUNDET FRA EKSTERN TANK"
 - "KØLEMIDDEL FYLDT PÅ A/C-SYSTEM"

```
01/2018  
R134a genvundet  
Kg. 10.0
```

Displayet viser alle månederne i rækkefølge og årstotalen.

2. Tryk på **START** for at udskrive rapporten.

```
2018  
I alt  
R134a genvundet  
Kg. 210
```

6.7 Vægtnulstilling

Udfør nedenstående anvisninger for at kompensere for vægtafvigelsen:

1. Drej **COOLIUS SELECT** for at vælge **ANDRE VALGMULIGHEDER**, bekræft med **ENTER**.
2. Drej **COOLIUS SELECT** for at vælge **NULSTIL VÆGT**
3. Tryk på **ENTER** for at bekræfte.

```
Nulstil vægt
```

```
□□□□□□□■□
```

4. Drej **COOLIUS SELECT** for at vælge vægten.
 - "KØLEMIDDELVÆGT"
 - "SPILDOLIEVÆGT"
5. Tryk på **ENTER** for at bekræfte.

```
Vælg:
```

```
Kølemiddel - vægt
```

6.7.1 Kølemiddelvægt

1. Løft drejehjulet på bagsiden af maskinen, bevæg det mod venstre, og drej det i urets retning for at låse det i "sikkerhedsposition".
2. Tryk på **START**-tasten for at bekræfte, at vægten er tom.



Advarsel! Bekræft med **START**, men kun hvis vægten er tom!

```
Tøm vægt  
(sikkerhedsposition)
```

```
A3
```

1. Til sidst skal drejehjæbet bringes tilbage i "driftspositionen" (drej det imod urets retning, bevæg det en smule opad og mod højre og derefter helt ned).

Hvis der sker en fejltagelse:
Udfør proceduren igen, og sørg for at følge anvisningerne korrekt!

Nulstille ej mulig!
Vægt ikke tømt
Tøm vægten
inden nulstilling.

6.7.2 Spildolievægt

1. Afbryd spildolieflasken fra den tilhørende kobling.
2. Tryk på **START**-tasten for at bekræfte, at flasken er afbrudt.



Advarsel! Bekræft ved hjælp af **START**, men kun hvis spildolieflasken er afbrudt!

Aftap brugt olie
vægt!

3. Afvent afslutningen, og tilslut derefter spildolieflasken igen.

7 Tekniske data

Tekniske data	COOLIUS A50
Strømforsyning	230 V +/-10 % 50 Hz
Driftstemperaturinterval	10/49 °C
Kølemiddel	R134a
Intern beholderkapacitet (kg)	20 kg
Maks. tryk (PS)	20 bar
Kompressor	1/3 HK
Genvindingshastighed (væske)	320 g/min
Fjernelse af ikke-kondenserbare gasser	Automatisk
Primærtørrerfilter	Type 660 koaksialt
Ventilationssikkerhedssystem	172 mm
Genvinding højhastighedsventilator	172 mm
Manometer til intern beholder	D40 mm
Olieaftømning – Miljøvenlig	Automatisk
Flaskekapacitet (forseglet)	250 ml
Kølemiddelvægt	60 kg
Vægtøjagtighed (+/-)	2 g
Nitrogentryktest	Automatisk
Vakuumpumpe	128 l/min
Endeligt tryk (McLeod abs)	0,05 mb
Elektronisk vakuummåler	JA

PAG-oliefyldning	Automatisk
Flaskekapacitet	250 ml
POE-oliefyldning	Automatisk
Flaskekapacitet	250 ml
UV-farvefyldning	Automatisk
Flaskekapacitet	100 ml
Kølemiddelfyldning	Automatisk
Serviceslangekompensering	Automatisk
Skylleprogram	Ekstraudstyr
Værkstedsprogram	JA
Konfiguration	
Display	4 x 20 tegn
Tastatur med COOLIUS SELECT	JA
Bildatabase	JA
Printer	JA
Manometre (impulsfrie) CL 1.0	D 80 mm
Servicekoblinger	Parker SAE J639
Serviceslanger 3,0 m	SAE J2197
Serviceslanger 6,0 m	Ekstraudstyr
Lommedokument	JA

8 Bortskaffelse

8.1 Opbevaring i længere perioder

Maskinen skal anbringes på et sikkert sted, hvor den er afbrudt fra strømforsyningen og beskyttet imod høje temperaturer og luftfugtighed.

8.2 Bortskaffelse af brugte væsker



Bemærk! *Brugt olie er farligt affald.* Bland aldrig brugt olie med andre væsker.
Opbevar brugt olie i egnede beholdere, indtil den skal bortskaffes.

Smøremidlerne, der fjernes fra A/C-systemet, skal afleveres på et godkendt opsamlingssted!

8.3 Bortskaffelse af emballagemateriale

- Emballagemateriale af pap skal bortskaffes sammen med andet papiraffald.
- Emballagemateriale af plastic skal bortskaffes sammen med andet genanvendeligt affald.

8.4 Skrotning af en udtjent enhed

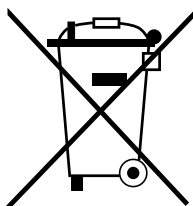

Hvis maskinen skal skrottes, skal den først tømmes fuldstændigt for alle væsker, som efterfølgende skal bortskaffes på miljømæssigt forsvarlig vis.
Bring det udtjente apparat til den nærmeste genbrugsstation, eller kontakt kundeservice.

9 Kontaktoplysninger og support

Hvis du har yderligere spørgsmål om produktet eller har brug for hjælp til installation, hjælper vores tekniske hotline dig gerne.

Kontaktoplysninger til servicepartneren i dit land fremgår på vores websted  www.coolius-ac.com

Fremstillet af:

WOW ! ITALY

Viale della Stazione 7
39100 Bolzano, Italien
Tlf.: +39 0546 - 060461

Distribueret af:

WOW! Würth Online World GmbH

Schliffenstraße 22
74653 Künzelsau

Telefon: +49 7940 981 88 - 0
Fax: +49 7940 981 88 - 10 99
info@wow-portal.com
www.wow-portal.com

WABCOWÜRTH Workshop Services GmbH

Schliffenstraße 22
74653 Künzelsau

Telefon: +49 7940 981863-0
Fax: +49 7940 981863-5555
info@wabcowuerth.com
www.wabcowuerth.com

AUTOCOM Diagnostic Partner AB

Grafitvägen 23 B
461 38 Trollhättan, Sverige

Telefon: +46 520 470 701
Fax: +46 520 470 727
info@autocom.se
www.autocom.se

9.1 Serviceportal COOLIUS-AC.COM

På webstedet  www.coolius-ac.com kan aktiveringen af maskinen udføres uafhængigt. Derudover finder du yderligere hjælp og anvisninger til dit COOLIUS-apparat på dette websted.

COOLIUS

WOW! ITALY
Viale della Stazione 7
39100 Bolzano
www.coolius-ac.com

Dok.-nr.: 22267_Rev.02.03
© by WOW! ITALY
Alle rettigheder forbeholdes.
Ansvarlig for indholdet: Produktafd.

Eftertryk, også i uddrag, kun med tilladelse.

Vi forbeholder os ret til når som helst og uden varsel eller bekendtgørelse at foretage produktændringer, der efter vores mening er at betragte som kvalitetsforbedringer. Illustrationer viser muligvis eksempler, hvis udseende kan afvige fra den leverede vare. Der tages forbehold for fejl. Vi påtager os ingen hæftelse for trykfejl. Vores generelle forretningsbetingelser er gældende.