

# COOLIUS

## A50

Unità di servizio A/C per refrigerante R134a

Manuale d'uso



Ⓜ Traduzione del manuale utente originale

## Introduzione

Gentile cliente,  
grazie per aver acquistato questo prodotto.

Per garantire il suo buon funzionamento è necessario osservare queste istruzioni d'uso!

Leggere attentamente le istruzioni d'uso prima di utilizzare la macchina per la prima volta. Osservare tutte le istruzioni d'uso e le istruzioni di sicurezza!

Tutti i nomi delle aziende e i nomi dei prodotti sono marchi registrati dei rispettivi proprietari. Tutti i diritti riservati.

In caso di domande contattare il partner di assistenza del proprio paese *Vedere il capitolo 9 Contatti e supporto p. 43.*

Questa macchina soddisfa i requisiti delle vigenti direttive UE.

2014/68/UE (PED, Pressure Equipment Directive; in italiano DAP)

2006/42/UE

2014/30/UE

2014/35/UE

La dichiarazione di conformità può essere richiesta a: [www.coolius-ac.com](http://www.coolius-ac.com)

WOW! Würth Online World GmbH

Via della Punta 6/2

I-48018 Faenza (RA)

Italia



<b>1</b>	<b>Avvertenze importanti sulle istruzioni d'uso</b>	<b>5</b>
	Lo scopo di questo manuale d'uso è:	5
	Dichiarazione di non responsabilità	5
1.1	Informazioni importanti sul refrigerante	6
	Classificazione della sicurezza e informazioni sul refrigerante:	6
1.2	Simboli	6
1.3	Uso previsto	6
<b>2</b>	<b>Importanti istruzioni di sicurezza</b>	<b>7</b>
2.1	Glossario dei termini	7
2.2	Norme di sicurezza generali	7
2.3	Linee guida per la manipolazione dei refrigeranti	8
2.4	Dispositivi di sicurezza	9
2.5	Scarico di gas non condensabili	9
2.6	Sistema di ventilazione di sicurezza	9
2.7	Ambiente di lavoro	9
<b>3</b>	<b>Uso della macchina</b>	<b>10</b>
3.1	Disimballaggio e controllo dei componenti	10
3.2	Descrizione della macchina	10
	3.2.1 Pannello di controllo	10
	3.2.2 La macchina	11
3.3	Blocco bilancia per il trasporto	12
3.4	Utilizzo della macchina	12
3.5	On/Off e arresto	13
<b>4</b>	<b>Preparazione per l'uso e impostazioni</b>	<b>13</b>
4.1	Avvio della macchina	13
	Accensione della macchina per la prima volta ed attivazione	13
4.2	Uso della stampante	15
4.3	Selezione dei programmi	16
	Panoramica dei contenuti del menu	16
4.4	Salvataggio del report dei servizi eseguiti	17
4.5	Impostazione	19
	4.5.1 Personalizzazioni	19
	4.5.2 Ora-Data	20
	4.5.3 Dati Azienda	21
4.6	Flussaggio interno automatico	21
4.7	Messaggi di manutenzione	22
4.8	Messaggi di errore	22
4.9	Carica Serbatoio	23
<b>5</b>	<b>Programmi</b>	<b>25</b>
5.1	Cambio tipo olio A/C	25
5.2	Servizio completo	26
5.3	Banca dati A/C	28
5.4	Database personale	29
	5.4.1 Creazione di un autoveicolo	29
	5.4.2 Selezione di un autoveicolo	30
	5.4.3 Come modificare o eliminare un autoveicolo salvato	30
5.5	Programmi avanzati	31

5.5.1	Impostazione del processo .....	31
	Recupero .....	31
	Test in pressione con azoto .....	31
	Vuoto .....	33
	Carica sistema A/C .....	33
5.5.2	Test delle pressioni del sistema A/C .....	34
5.6	Lavaggio A/C (CODICE DI SBLOCCO necessario) .....	34
<b>6</b>	<b>Manutenzione .....</b>	<b>36</b>
6.1	Cronologia di funzionamento .....	36
6.2	Stato manutenzione .....	36
6.3	Azzeramento (CODICE DI SBLOCCO necessario) .....	37
6.4	Sostituzione del filtro .....	37
6.5	Sostituzione dell'olio della pompa del vuoto .....	38
6.6	Report .....	39
6.7	Reset Bilancia .....	39
	6.7.1 Bilancia refrigerante .....	39
	6.7.2 Bilancia olio scaricato .....	40
<b>7</b>	<b>Specifiche tecniche .....</b>	<b>40</b>
<b>8</b>	<b>Smaltimento .....</b>	<b>42</b>
8.1	Stoccaggio per lunghi periodi .....	42
8.2	Smaltimento dei fluidi usati .....	42
8.3	Smaltimento del materiale di imballaggio .....	42
8.4	Rottamazione della macchina .....	42
<b>9</b>	<b>Contatti e supporto .....</b>	<b>43</b>
9.1	Portale assistenza COOLIUS-AC.COM .....	43

# 1 Avvertenze importanti sulle istruzioni d'uso

COOLIUS A50 (d'ora in avanti la macchina) è stata progettata e costruita per garantire una affidabilità operativa di lunga durata e di alto livello con la massima sicurezza per l'utente.



Il presente manuale operativo è parte integrante della macchina.  
Leggerlo attentamente prima dell'uso.

- L'utente è responsabile dell'utilizzo corretto della macchina secondo le istruzioni riportate in questo manuale d'uso.
- Il fabbricante non può essere ritenuto responsabile per danni a persone, animali e/o oggetti a causa di un uso improprio, diverso da quello illustrato in questo manuale di istruzioni.
- Il fabbricante si riserva il diritto di apportare senza preavviso modifiche tecniche ed estetiche alla macchina.

## Lo scopo di questo manuale d'uso è:

---

- Fornire all'utente tutte le informazioni necessarie per utilizzare l'unità, a partire dal momento dell'acquisto e fino allo smaltimento della macchina stessa.
- Garantire il massimo supporto al personale destinato all'utilizzo e alla manutenzione della macchina.

Per qualsiasi informazione particolare o richiesta di assistenza tecnica o di pezzi di ricambio, contattare il partner di assistenza del proprio paese.

## Dichiarazione di non responsabilità

---



Questo manuale è stato redatto con grande cura. Se si notano tuttavia eventuali omissioni o inesattezze, si prega di informare per iscritto il partner di assistenza del proprio paese.

Il fabbricante non è responsabile di errori tecnici o tipografici e si riserva il diritto di apportare modifiche al prodotto, in qualsiasi momento e senza preavviso.

Le illustrazioni di questo documento possono differire dalla macchina effettivamente fornita con questo manuale.

## 1.1 Informazioni importanti sul refrigerante



**NOTA:** tutte le informazioni qui riportate sono aggiornate alla data di stampa del presente manuale.



**AVVERTENZA!** La macchina è progettata esclusivamente per R134a. Il design soddisfa interamente le linee guida della norma europea EN 378:2016

### Classificazione della sicurezza e informazioni sul refrigerante:

Il refrigerante è classificato nella tabella E.1 (Designazione dei refrigeranti) dell'allegato E (normativo) della norma europea EN 378-1:2016 (E)

Serie PROPANO: 134a (1,1,1,2-tetrafluoroetano)

Gruppo di sicurezza: A1

Gruppo fluido DAP: 2

### Il refrigerante può assumere nomi diversi a seconda del fabbricante!



Per ulteriori informazioni relative al refrigerante consultare la SCHEDA DATI DI SICUREZZA ai sensi del Regolamento (CE) N° 1907/2006 (MSDS).

La SCHEDA DATI DI SICUREZZA (MSDS) deve essere consegnata ai dipendenti addetti al funzionamento della macchina!

## 1.2 Simboli



Questo simbolo di avviso di sicurezza indica che il messaggio riguarda la sicurezza personale. Pericolo, avvertenza e attenzione indicano gradi di pericolo sul lavoro. La mancata osservanza accurata delle istruzioni potrebbe determinare morte, lesioni personali e/o danni materiali.



Non utilizzare questa macchina se non si sono letti accuratamente i seguenti punti relativi alla sicurezza. Leggere interamente il presente manuale d'uso.

## 1.3 Uso previsto

La macchina è progettata per la manutenzione degli impianti di climatizzazione dei veicoli.



**ATTENZIONE!** *Rischio di lesioni a causa di uso improprio.*

Questa macchina è destinata esclusivamente all'uso da parte di personale qualificato. Questi utenti devono avere conoscenza dei principi basilari della refrigerazione, dell'impianto di refrigerazione, dei refrigeranti e dei pericoli potenziali che unità ad alta pressione possono determinare.

## 2 Importanti istruzioni di sicurezza

L'utente deve seguire le "norme generali di sicurezza" e utilizzare la macchina in base all' "uso previsto" e alle istruzioni del presente manuale d'uso.

L'utente non è esposto infatti ad alcun rischio se vengono seguite le norme generali di sicurezza descritte di seguito, utilizzando la macchina secondo l'uso corretto ed eseguendo la corretta manutenzione della stessa.

### 2.1 Glossario dei termini

- **Macchina:** la macchina relativa al presente manuale d'uso.
- **Refrigerante:** il fluido indicato sull'etichetta di identificazione.
- **Sistema A/C:** impianto di climatizzazione dell'autoveicolo.
- **Bombola esterna:** il nuovo refrigerante utilizzato per riempire il serbatoio interno.
- **Serbatoio interno:** serbatoio di stoccaggio del refrigerante.
- **Processo:** esecuzione di una singola funzione (ad es. il recupero).
- **Ciclo:** esecuzione di più processi.
- **Recupero:** recupero del refrigerante, in qualsiasi condizione esso sia, e sua conservazione in un contenitore al di fuori del sistema A/C, senza necessariamente sottoporlo ad analisi o trattamento di alcun tipo.
- **Riciclo:** riduzione delle sostanze contaminanti dei refrigeranti utilizzati mediante la separazione dell'olio, il recupero degli incondensabili e i loro singoli o multipli passaggi attraverso elementi che consentono una riduzione dell'umidità, dell'acidità e dei gas.
- **Smaltimento:** recupero del refrigerante per conservarlo così da essere successivamente distribuito o smaltito.
- **Vuoto:** fase in cui l'aria e l'umidità vengono svuotate dal sistema A/C unicamente per mezzo di una pompa del vuoto.
- **Carica d'olio:** immissione di olio all'interno di un sistema A/C al fine di mantenere la quantità di olio specificata dal fabbricante.
- **Carica di tracciante UV:** immissione di tracciante UV all'interno di un sistema A/C al fine di rilevare eventuali perdite per mezzo di una lampada UV.
- **Carica di refrigerante:** fase in cui il refrigerante viene introdotto in un sistema A/C nella quantità specificata dal fabbricante.
- **Lavaggio:** per pulire il sistema A/C o i suoi componenti viene fatto circolare del liquido refrigerante, operazione che richiede un dispositivo speciale e degli adattatori.
- **Test in pressione con azoto:** immissione di azoto all'interno di un sistema A/C al fine di rilevare eventuali perdite.

### 2.2 Norme di sicurezza generali

- Questa macchina è destinata esclusivamente all'uso da parte di PERSONALE QUALIFICATO. Questi utenti qualificati devono avere conoscenza dei principi basilari della refrigerazione, dell'impianto di refrigerazione, dei refrigeranti e dei pericoli potenziali che unità ad alta pressione possono determinare.
- È di estrema importanza che la macchina venga sorvegliata in ogni momento.
- NON modificare i dispositivi di sicurezza
- NON utilizzare serbatoi esterni o altri serbatoi di stoccaggio non omologati o privi di valvole di sicurezza.
- NON utilizzare la macchina vicino a fiamme libere e a superfici calde. A temperature elevate il refrigerante si decompone, rilasciando sostanze tossiche e chimiche pericolose per gli utenti e per l'ambiente.

- È essenziale utilizzare esclusivamente il refrigerante indicato sull'etichetta di identificazione. Miscele con altri tipi di refrigeranti danneggiano seriamente il sistema di raffreddamento e di refrigerazione, nonché la macchina stessa.
- Indossare guanti e occhiali di protezione: il contatto con il refrigerante può causare cecità e altri danni fisici all'utente.
- Evitare l'inalazione di vapori emessi dai refrigeranti e il contatto del refrigerante con la pelle.
- Non accendere la macchina a meno che non debba essere usata immediatamente. Interrompere l'alimentazione elettrica in caso di lunghi intervalli in cui la macchina non viene utilizzata.
- **Attenzione:** assicurarsi che tutte le valvole siano chiuse prima di effettuare collegamenti tra la macchina e un sistema A/C o un serbatoio esterno.
- **Attenzione:** assicurarsi che il processo sia stato completato e che tutte le valvole siano chiuse prima di scollegare la macchina.
- **Attenzione:** tutti i tubi flessibili possono contenere refrigerante ad alta pressione. Prestare la massima attenzione quando si scollegano i tubi di servizio.
- **Attenzione:** non sottoporre a prova con aria compressa la macchina ed il sistema A/C in veicoli contenenti refrigerante. È dimostrato che alcune miscele di aria e refrigerante sono combustibili a elevati livelli di pressione. Queste miscele sono potenzialmente pericolose e vi è il rischio di incendi e esplosioni che possono causare danni all'impianto e lesioni personali.  
Per ulteriori informazioni mediche e di sicurezza rivolgersi ai produttori degli oli e dei refrigeranti.

## 2.3 Linee guida per la manipolazione dei refrigeranti

### Precauzioni per lo stoccaggio del refrigerante

Manipolare con cura il refrigerante che deve essere rimosso dal sistema al fine di prevenire o ridurre al minimo l'eventualità di mescolare refrigeranti diversi.

Il serbatoio usato per immagazzinare i refrigeranti deve essere assegnato a refrigeranti specifici così da evitare che si formino miscele di refrigeranti differenti.

### Capacità di riciclo

Sostituire regolarmente il sistema di filtraggio della macchina di riciclo così da mantenerla in efficienza.

### Nozioni generali

Svuotare e pulire il sistema prima di reimmettervi il refrigerante.

Per essere sicuri che il sistema sia privo di agenti inquinanti rispettare tutte le procedure descritte nel presente manuale d'uso prima di immettere il refrigerante.

Pulire e manutenzionare regolarmente la macchina, specialmente quando si utilizza un refrigerante altamente contaminato. È della massima importanza che la contaminazione dell'operazione precedente non venga trasferita alle operazioni successive.



## 2.4 Dispositivi di sicurezza

La macchina è dotata dei dispositivi di sicurezza richiesti dalle direttive europee:

- Interruttore di sicurezza elettrico
- Valvola di sicurezza



**ATTENZIONE!** *Pericolo di lesioni a causa di manipolazione.*  
**NON MODIFICARE I DISPOSITIVI DI SICUREZZA.**

## 2.5 Scarico di gas non condensabili

Per consentire il rilascio dei gas non condensabili è installata una valvola di scarico.

La valvola di scarico dei gas non condensabili potrebbe generare rumori.



**AVVERTENZA!** *Rischio di lesioni causate da fughe di gas a pressione elevata.*  
*Assicurarsi di non venire mai a contatto con la valvola di scarico!*

## 2.6 Sistema di ventilazione di sicurezza

La macchina è dotata di un sistema di ventilazione di sicurezza che ne consente l'utilizzo in ambienti ad alta temperatura.

È vietato ostruire la griglia d'ingresso del ventilatore.

## 2.7 Ambiente di lavoro

- Utilizzare la macchina in ambienti aperti o in luoghi dotati di buona ventilazione (almeno 4 cambi di aria all'ora).
- L'unità è stata progettata per l'uso ad un'altitudine massima di 1.000 m sul livello del mare, in un intervallo di temperatura tra +10 e +49 °C e con un'umidità massima del 50% a +40 °C.
- Proteggere la macchina dai raggi diretti del sole, dalla pioggia e dall'umidità.
- Far funzionare in condizioni sufficientemente luminose.

## 3 Uso della macchina

### 3.1 Disimballaggio e controllo dei componenti

Rimuovere l'imballaggio della macchina e assicurarsi che siano presenti le seguenti parti:

- Documentazione CE/DAP

### 3.2 Descrizione della macchina

#### 3.2.1 Pannello di controllo

1. Display
2. Pulsante START / LED
3. Pulsante STOP / LED
4. Pulsante informazioni (i)
5. Pulsante annulla (X)
6. COOLIUS SELECT con pulsante INVIO / LED
7. Pulsante destro / LED
8. Pulsante sinistro / LED
9. Stampante
10. Porta USB

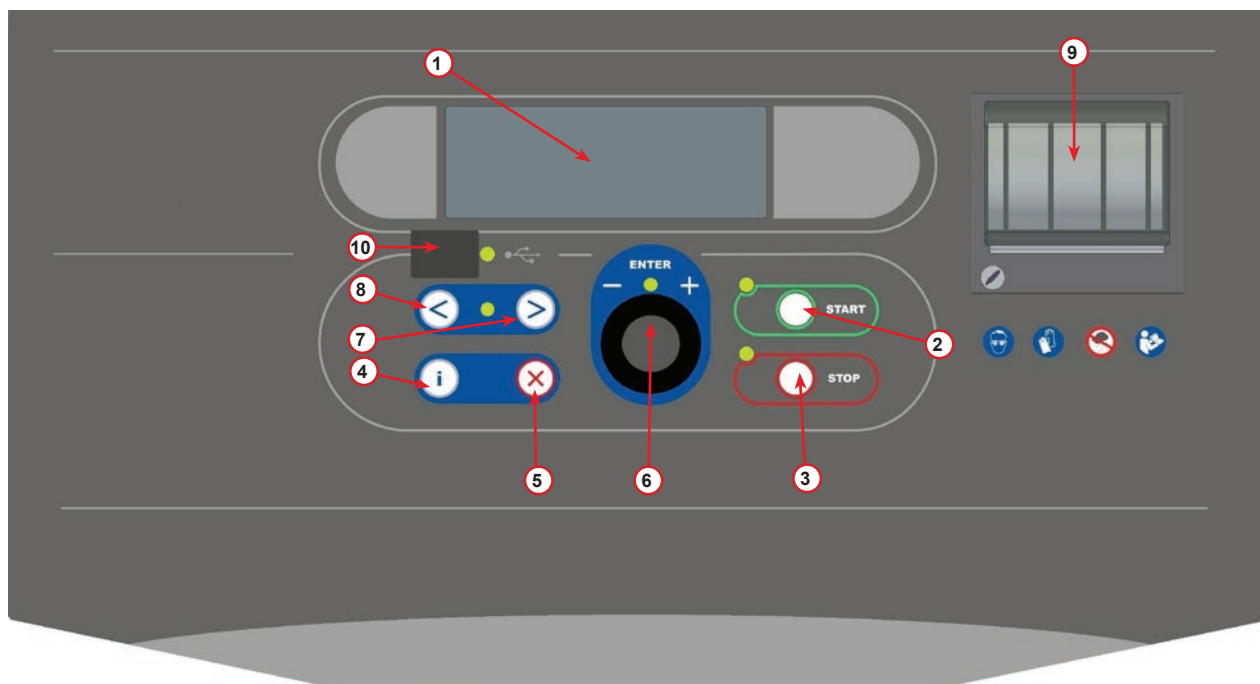

fig. 001 Pannello di controllo

### 3.2.2 La macchina

- 1 Indicatore di pressione LP
- 2 Indicatore di pressione HP
- 3 Manometro serbatoio interno
- 4 Stampante
- 5 Coperchio anteriore
- 6 Ruota posteriore
- 7 Ruota anteriore con freno
- 8 Filtro essiccatore
- 9 Interruttore principale
- 10 Contenitore per olio PAG 250 ml
- 11 Tasca posteriore porta accessori
- 12 Contenitore per olio POE 250 ml
- 13 Contenitore per additivo cercafughe UV 100 ml
- 14 Contenitore a chiusura ermetica dell'olio recuperato 250 ml
- 15 Connettore LP
- 16 Connettore HP
- 17 Tubo LP
- 18 Tubo HP
- 19 Bypass
- 20 Tasca frontale
- 21 Manopola sollevamento bilancia
- 22 Porta per test in pressione (massimo 12 bar)
- 23 Griglia d'ingresso del sistema di ventilazione di sicurezza

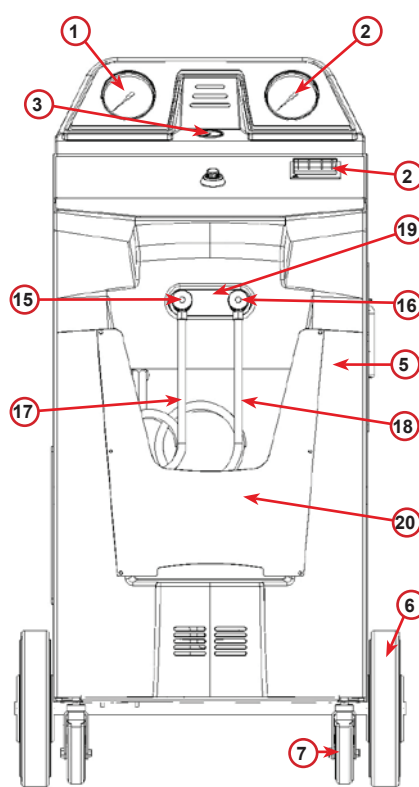

fig. 002 Vista frontale

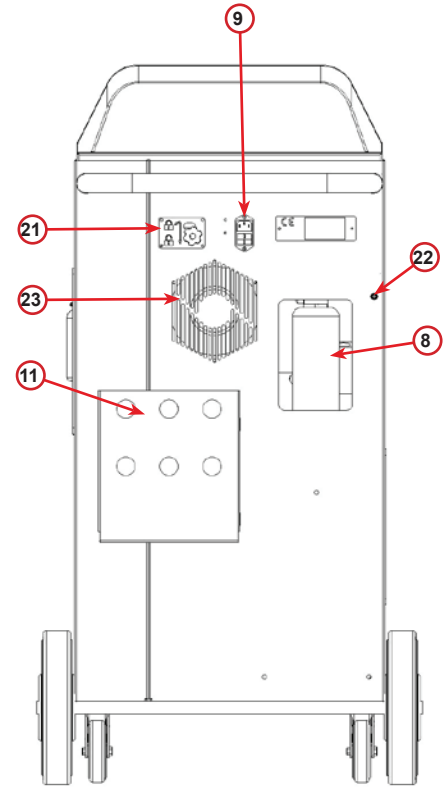

fig. 003 Vista posteriore

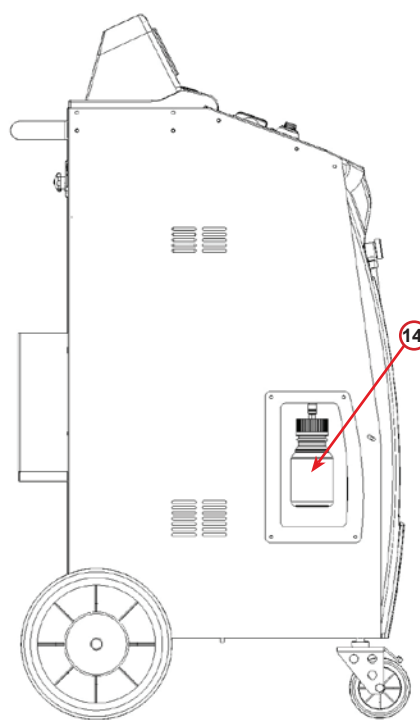

fig. 004 Vista laterale sinistra

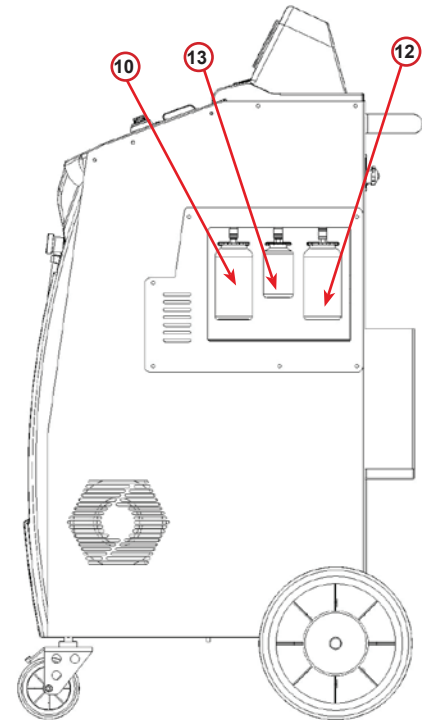
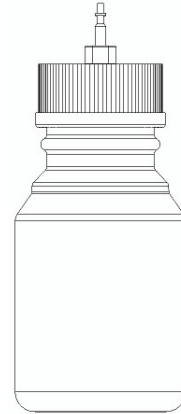

fig. 005 Vista laterale destra



**ATTENZIONE!** Pericolo di danni alla macchina.  
La bottiglia dell'olio recuperato deve essere chiusa ermeticamente!  
Chiudere la bottiglia avvitando completamente il tappo!  
Un montaggio errato può causare il malfunzionamento dell'unità!



### 3.3 Blocco bilancia per il trasporto

Il blocco bilancia per il trasporto permette di bloccare la bilancia e la protegge da possibili danni durante il trasporto.

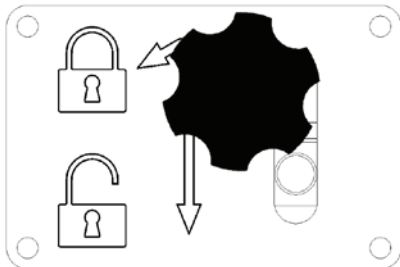

fig. 006 Bilancia bloccata  
(posizione di sicurezza)

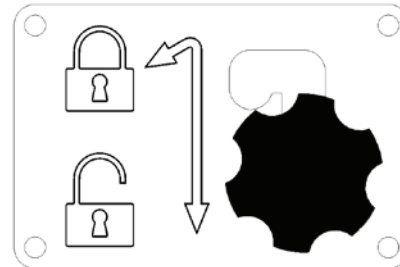

fig. 007 Bilancia sbloccata  
(posizione di lavoro)

**Attenzione!** Possibili danni alla bilancia durante il trasporto  
La bilancia deve essere bloccata prima di trasportare la macchina A/C.

#### Sblocco (posizione di lavoro)

Svitare la manopola del blocco bilancia.  
Alzare la manopola, quindi portarla verso destra e in basso fino alla posizione di lavoro.  
Riavvitare la manopola del blocco bilancia.

#### Blocco (posizione di sicurezza)

Svitare la manopola del blocco bilancia.  
Alzare la manopola, quindi portarla verso sinistra e in basso fino alla posizione di sicurezza.  
Riavvitare la manopola del blocco bilancia.

### 3.4 Utilizzo della macchina

Nonostante i componenti più pesanti siano posizionati alla base, così da abbassare il centro di gravità, non è stato possibile eliminare del tutto il rischio di rovesciamento.

La macchina viene movimentata sulle quattro ruote.

Su un terreno irregolare, spostare la macchina inclinandola e bilanciandone il peso sulle due ruote posteriori.



## 2. Attivazione della macchina

1. Premere **START** per attivare la macchina.

**NOTA:** Dopo 10 giorni, a partire dalla prima accensione, il display mostrerà soltanto questa schermata all'avvio.

2. Per eseguire l'attivazione andare al sito web [www.coolius-ac.com](http://www.coolius-ac.com) oppure chiamare la hotline +497940981888188 e richiedere il CODICE DI SBLOCCO relativo al numero di serie scritto sul display (in questo caso il numero di serie è AA000000).
3. Premere **START** per continuare con l'attivazione oppure premere **STOP** per saltare la procedura di attivazione e avviare la macchina in MODALITÀ DEMO.

Richiedere CODICE  
Registrare: AA000000  
[www.coolius-ac.com](http://www.coolius-ac.com)

**NOTA:** Il pulsante **STOP** è disponibile solo se è rimasto almeno un giorno per la MODALITÀ DEMO, altrimenti l'attivazione è obbligatoria ed è disponibile solamente il pulsante **START**.

Per proseguire nella procedura di attivazione è necessario essere in possesso del CODICE DI SBLOCCO.

4. Mediante **COOLIUS SELECT** immettere il CODICE DI SBLOCCO.

Una volta eseguito confermare con **START**.

- Se il CODICE DI SBLOCCO è errato, ripetere la procedura appena descritta.
- Se il CODICE DI SBLOCCO è corretto, premere **START** per confermare. La macchina è attivata e viene visualizzata la modalità standby.

—  
A  
3 4 5 6 7 8 9 0 B C D E F G H I J K

COOLIUS A50  
01-01-2018 10:20:30

## 4.2 Uso della stampante

La macchina è dotata di una stampante che può essere utilizzata per stampare i dati dell'autoveicolo e i risultati dei lavori di manutenzione.

- Larghezza carta: 58 mm
- Diametro: 40 mm
- Alimentazione carta ①

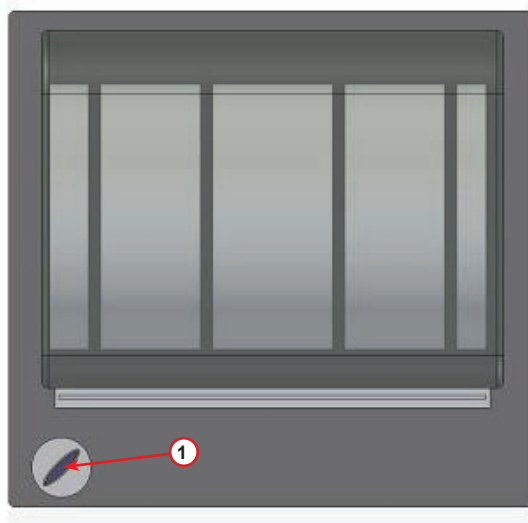

fig. 008 Stampante con rotolo

### Prima di un processo:

Ruotare **COOLIUS SELECT** per selezionare il carattere e confermare quindi con **INVIO**.

Max 20 caratteri (targa, telaio, ecc...).

### Al termine di un processo:

Premere il pulsante **START** per stampare.

Premere il pulsante **STOP** per finire.

```
Inserire dati: _  
  
C  
567890 AB DEFGHIJKLM
```

```
Premere "START" per  
la stampa del report  
di servizio
```

### 4.3 Selezione dei programmi

Premere il pulsante **i** (INFO) per controllare il refrigerante disponibile.

Premere il pulsante **i** (INFO) per tornare in modalità standby.

Premere **INVIO** per selezionare una voce di menu.

Ruotare **COOLIUS SELECT** per selezionare il programma desiderato.

Il simbolo **■** visualizza la posizione attuale del cursore.

Il numero di simboli **□** visualizza il numero di punti di menu disponibili a questo livello.



Quantità disponibile  
Refrigerante g.//////  
01-01-2018 10:20:30

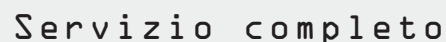

Servizio completo



□ □ ■ □ □

#### Panoramica dei contenuti del menu

##### 1. ALTRE SELEZIONI

- SERVICE
- TEST PRESSIONI A/C
- LAVAGGIO A/C
- CAMBIO TIPO OLIO A/C
- PERSONALIZZAZIONI
- ORA-DATA
- DATI AZIENDA
- RESET BILANCIA
- MANUTENZIONE

##### 2. BANCA DATI A/C

##### 3. SERVIZIO COMPLETO

##### 4. PROGRAMMI AVANZATI

##### 5. CARICA SERBATOIO



## 4.4 Salvataggio del report dei servizi eseguiti

A partire dalla prima accensione dell'anno successivo a quello di attivazione, il display mostra:

```
Scaricare Dati dei
Servizi eseguiti!
```

Premere **STOP** per saltare o **START** per scaricare i dati..

**NOTA:** Il terzo anno, se i dati relativi ad uno dei due anni salvati non sono stati scaricati e cancellati, solo il pulsante **START** è disponibile. In questo caso, per sbloccare il tasto **STOP** è necessario cancellare i dati di almeno uno dei due anni presenti in memoria.

Premere **START** per confermare, il display mostra:

Digitare la password: **200200**

**NOTA:** Questa password può essere utilizzata in qualsiasi momento in ALTRE SELEZIONI > SERVICE

```
—
A
34567890 BCDEFGHIJK
```

:

Il display mostra:

Ruotare **COOLIUS SELECT** per selezionare l'anno da scaricare, quindi premere **START** per confermare, il display mostra:

```
Anno                2018
```

Inserire una chiavetta USB vuota.

**NOTE:** La chiavetta USB deve essere in formato FAT32, altrimenti è necessario formattarla.

```
Inserire memoria USB
```

Il salvataggio dei dati comincia quando la chiavetta viene rilevata ed il display mostra:

Nell'ultima riga dello schermo viene indicato lo stato di avanzamento del processo di salvataggio.

```
Download in corso!
Attendere!
Record                xx/XX
```

**NOTE:** Non rimuovere la chiavetta USB durante il processo al fine di evitare danni alla chiavetta ed alla macchina.

Quando il salvataggio dei dati è terminato, il display mostra:

```
Download completato!
Rimuovere Mem. USB
```

Rimuovere la chiavetta USB, quindi il display mostra:

```
Anno                2018
Cancellare dati?
Confermare con START
```

Premere **START** per cancellare i dati oppure premere **STOP** per uscire e mantenere i dati salvati nella memoria a bordo macchina.

**NOTA IMPORTANTE:** Prima di cancellare i dati, assicurarsi che il file scaricato si trovi in un luogo sicuro. Il processo di cancellazione non è reversibile!!

**NOTA:** Il terzo anno, se i dati relativi ad uno dei due anni salvati non sono stati scaricati e cancellati, il tasto **STOP** non è disponibile ed è necessario cancellare i dati di almeno uno dei due anni presenti in memoria per abilitarlo.

Premere **START** per confermare, il display mostra:

```
Cancellare dati?
Confermare ancora!
```

Premere **START** per confermare oppure **STOP** per tornare alla schermata precedente.

Premere **START** per confermare, il display mostra:

```
Attendere!
```

Attendere qualche secondo. I dati relativi all'anno precedentemente selezionato sono ora cancellati dalla memoria a bordo macchina.

## 4.5 Impostazione

### 4.5.1 Personalizzazioni

La procedura consente di configurare la macchina.

Ruotare **COOLIUS SELECT** per selezionare PERSONALIZZAZIONI. Premere **INVIO** per confermare.

#### Dati di recupero:

- I dati sono riportati sul biglietto (quantità di refrigerante e olio).
- I dati non vengono stampati.

Ruotare **COOLIUS SELECT** per selezionare  oppure .  
Premere **INVIO** per confermare.

```
Stampa dei valori di
recupero?
      1
```

#### Controllo del refrigerante residuo:

Il valore predefinito viene applicato in:

BANCA DATI A/C e SERVIZIO COMPLETO

Ruotare **COOLIUS SELECT** per impostare. Premere **INVIO**  
per confermare.

Viene visualizzata la voce di menu successiva.

```
Controllo del
Refrigerante residuo
              min.  2
```

#### Controllo perdite:

Il valore predefinito viene applicato in:

BANCA DATI A/C e SERVIZIO COMPLETO

Ruotare **COOLIUS SELECT** per impostare. Premere **INVIO**  
per confermare.

Viene visualizzata la voce di menu successiva.

```
Tempo di controllo
perdite      min.  2
```

#### Olio nuovo:

Il valore predefinito viene applicato in:

BANCA DATI A/C e SERVIZIO COMPLETO

Ruotare **COOLIUS SELECT** per impostare. Premere **INVIO**  
per confermare.

Viene visualizzata la voce di menu successiva.

```
Olio              ml.  10
```

#### Tracciante UV:

Il valore predefinito viene applicato in:

BANCA DATI A/C e SERVIZIO COMPLETO

Ruotare **COOLIUS SELECT** per impostare il valore. Premere  
il pulsante **INVIO** per confermare.

**NOTA:** Imposta  per bypassare il processo

Viene visualizzata la voce di menu successiva.

```
Tracciante      ml.  6
```

#### Lunghezza tubi

Ruotare **COOLIUS SELECT** per impostare la lunghezza dei  
tubi di servizio, confermare quindi con **INVIO**.

Viene visualizzata la voce del menu successiva.

```
Inserire lunghezza
del tubo HP (rosso)
cm.              300
```

## Lingua:

Ruotare **COOLIUS SELECT** per selezionare la lingua, confermare quindi con **INVIO**.

Viene visualizzata la voce di menu successiva.

Selezionare:

Lingua 03

## Codice di sblocco (UNLOCK CODE):

Queste otto cifre sono necessarie per ottenere il CODICE DI SBLOCCO per azzerare il contatore. Richiedere il nuovo CODICE DI SBLOCCO sul sito web [www.coolius-ac.com](http://www.coolius-ac.com) o telefonando alla hotline +497940981888188.

- Stampante online (attivata).
- Stampante offline o non installata.

Ruotare **COOLIUS SELECT** per selezionare 1 oppure 0. Premere **INVIO** per confermare, premere quindi il pulsante **STOP** per uscire.

UNLOCK CODE:  
BB111111  
SERIAL NUMBER:  
AA000000

OPTIONAL  
PRINTER 1

## Test in pressione con azoto

- Test automatico in pressione con l'azoto, attivato ed eseguito automaticamente nei seguenti programmi: BANCA DATI A/C e SERVIZI0 COMPLET0
- Test automatico in pressione con l'azoto non attivato.

Ruotare **COOLIUS SELECT** per selezionare 1 oppure 0 e confermare quindi con **INVIO**.

Test Press.con Azoto  
AUTO 1

## Flussaggio interno automatico

- Flussaggio interno automatico attivato (vedere cap. 6.5)
- Flussaggio interno automatico non attivato.

Ruotare **COOLIUS SELECT** per selezionare 1 oppure 0 e confermare quindi con **INVIO**.

Flussaggio interno  
automatico.  
1

### 4.5.2 Ora-Data

Ruotare **COOLIUS SELECT** per selezionare ORA - DATA. Premere **INVIO** per confermare.

Ruotare **COOLIUS SELECT** per modificare il valore lampeggiante.

Premere **INVIO** per confermare. Il valore successivo lampeggia.

Quando i dati sono corretti premere il pulsante **START** per confermare.

Ora: 10:20:30  
Data: 01/01/18

### 4.5.3 Dati Azienda

Ruotare **COOLIUS SELECT** per selezionare **DATI AZIENDA**.

Premere **INVIO** per confermare.

Sono disponibili 5 righe:

- 1 \_\_\_\_\_ Dati Azienda (Workshop)
- 2 \_\_\_\_\_ Indirizzo (strada, ecc..)
- 3 \_\_\_\_\_ Città
- 4 \_\_\_\_\_ Telefono
- 5 \_\_\_\_\_ FAX

L'impostazione qui sopra è puramente esemplificativa.

**NOTA:** Le cinque righe sono riportate sul rapporto di servizio.

#### Procedura:

- Ruotare **COOLIUS SELECT** per selezionare il carattere. Premere **INVIO** per confermare. Il carattere viene riportato nella prima riga (a sinistra).
- Se necessario premere il pulsante **X** per eliminare.
- È possibile spostarsi nella riga con **SINISTRA / DESTRA**
- Ruotare **COOLIUS SELECT** per selezionare il carattere successivo. Premere **INVIO** per confermare. Il carattere viene riportato nella prima riga.
- Premere il pulsante **START** per confermare l'impostazione. Il display visualizza la riga successiva.
- Premere **STOP** quando le 5 righe sono state impostate.

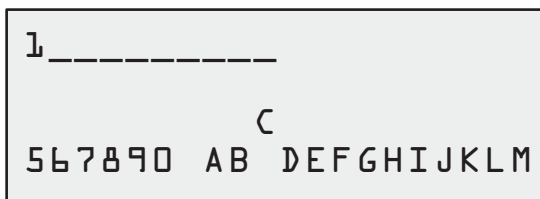

### 4.6 Flussaggio interno automatico

La macchina è equipaggiata con due flaconi di olio (uno per l'olio PAG e l'altro per l'olio POE). A causa della scarsa compatibilità tra i due tipi di olio, si consiglia vivamente di fare attenzione a non mescolarli.

Al fine di evitare contaminazioni, la funzione di flussaggio interno automatico esegue una fase di pulizia della macchina al termine di ogni processo che coinvolge l'olio.

Questa funzione può essere disattivata "[Vedere il capitolo 4.6 Flussaggio interno automatico p. 21](#) se si è sicuri che venga utilizzato un solo tipo di olio nella macchina (anche in caso di recupero!).



**NOTA IMPORTANTE:** L'esclusione di questa funzione potrebbe causare delle anomalie nel sistema A/C determinando delle situazioni pericolose per l'utente (scosse elettriche nella centralina compressore A/C)

Al termine di Carica serbatoio, Test pressioni A/C, Banca dati A/C, Servizio completo, Programmi avanzati (solo per quelli che includono "Recupero" e/o "Carica sistema A/C"), il display visualizza:

Eeguire le istruzioni, quindi premere il pulsante **START** per confermare.

Al termine del processo:

Premere il pulsante **STOP** per uscire.

Montare gli attacchi  
HP/LP al supporto ed  
aprire le valvole!

Lavaggio interno  
completato  
Macchina pronta!

## 4.7 Messaggi di manutenzione

All'avvio è possibile visualizzare uno dei seguenti messaggi:

Avviso: "MANUTENZIONE IN SCADENZA!" oppure "MANUTENZIONE SCADUTA!"

### Manutenzione in scadenza!

Premere **STOP** per continuare con l'avvio della macchina.

```
Manutenzione in
scadenza! Contattare
il Servizio Tecnico.
```

### Manutenzione scaduta!

1. Al messaggio MANUTENZIONE SCADUTA!  
RICHIESTO CODICE DI SBLOCCO premere il  
pulsante **STOP**, quindi il display visualizza:
2. Annotare il codice visualizzato alla fine della seconda  
riga e usarlo per ottenere il CODICE DI SBLOCCO sul  
sito web [www.coolius-ac.com](http://www.coolius-ac.com) oppure telefonare alla  
hotline [+497940981888188](tel:+497940981888188).
3. Premere **STOP** per continuare con l'avvio della  
macchina.



```
Manutenzione
scaduta!
Richiesto CODICE di
sblocco
```

```
Richiedere CODICE
Registrare:
BBllllll
www.coolius-ac.com
```

**NOTA:** Vedere il capitolo 6.3 Azzeramento (CODICE DI SBLOCCO necessario) p. 37 per azzerare il contatore di manutenzione.

## 4.8 Messaggi di errore

N°	Messaggio di errore	Descrizione
A1	ERRORE! Bilancia	Bilancia bloccata o difettosa ( <a href="#">vedere 6.7 a p. 39</a> )
C1	ERRORE! Recupero	Anomalia del processo di recupero o compressore difettoso
	ERRORE! Pressione serbatoio eccessiva!	Interruttore di alta pressione attivato. Attendere 20/30 min. Se il messaggio appare nuovamente, contattare il SERVIZIO TECNICO.
	Serbatoio interno pieno! Attendere!	Quantità massima di refrigerante consentita! Ridurre la quantità di refrigerante nel serbatoio interno.
	Perdita sistema A/C! START per continuare mb. ///	Se dopo qualche minuto il valore minimo non viene raggiunto. Possibili cause: sistema A/C difettoso, ecc...
	Vuoto non sufficiente per carica olio/UV! "START" per bypass	Il valore del vuoto non è sufficiente a garantire il processo. Possibili cause: sistema A/C difettoso, aria nelle bottiglie, ecc... Premere <b>START</b> per bypassare il processo e andare al processo di carica.
	Refrigerante non sufficiente! Caricare serbatoio	La quantità di refrigerante è inferiore alla quantità minima necessaria. Eseguire "Carica serbatoio".

N°	Messaggio di errore	Descrizione
F1	Errore! Carica sistema A/C	La pressione è troppo bassa per completare la carica del sistema A/C (soltanto nel caso che la carica del sistema A/C venga eseguita tramite "Bassa pressione (LP)").
	Ultimo flussaggio interno non completato correttamente!	<p>Il lavaggio interno dell'ultimo processo non è stato completato correttamente. Premere il pulsante <b>START</b> per eseguirlo di nuovo.</p> <p> <b>ATTENZIONE!</b> La seguente procedura è <b>VIVAMENTE SCONSIGLIATA!</b> Leggere <i>Vedere il capitolo 4.6 Flussaggio interno automatico p. 21</i> e <b>PROCEDERE A PROPRIO RISCHIO!</b></p> <p> <b>NOTA:</b> È possibile saltare il processo di pulizia tenendo premuto il pulsante <b>STOP</b> per 5 secondi.</p>

## 4.9 Carica Serbatoio

L'attrezzatura può non contenere refrigerante sufficiente per funzionare. La quantità disponibile potrebbe essere negativa (per es: -500 g.) Sarà necessario aggiungere nuovo refrigerante nel serbatoio interno prima dell'uso (almeno 3 o 4 Kg).

1. Ruotare **COOLIUS SELECT** per selezionare **CARICA SERBATOIO**. Premere **INVIO** per confermare.



**NOTA:** Il messaggio viene visualizzato prima dei processi.

**IMPORTANTE!**  
Controllare le  
quantità di Olio/UV  
nelle bottiglie

2. Collegare il tubo LP (BLU) o HP (ROSSO) a un nuovo serbatoio di refrigerante. Se disponibile, aprire la valvola del serbatoio liquido (ROSSO).  
Altrimenti capovolgere il serbatoio.

Collegare tubo LP o  
HP alla bombola.  
Aprire la valvola  
fase liquida.

3. Ruotare **COOLIUS SELECT** per impostare il valore.

- Minimo: 800 g.
- Massimo: il valore visualizzato dal display.

4. Premere **INVIO** per confermare.

Impostare la  
quantità desiderata

g. // // // //

5. Premere **START** per confermare

Confermare con **START**



**MESSAGGIO:** Se la macchina rileva una pressione inferiore al valore minimo per eseguire il processo.

Verificare:  
Bombola vuota o  
valvola della  
bombola chiusa

#### Inizio del processo.

Carica del serbatoio  
in corso.  
Pressione mb.  
Refrigerante g./////



**MESSAGGIO:** Se la macchina rileva una pressione inferiore al valore minimo per eseguire il processo.

- Sostituire la bombola esterna, quindi premere il pulsante **START** per confermare.
- Premere il pulsante **STOP** per completare il processo.

Verificare:  
Bombola vuota o  
valvola della  
bombola chiusa

#### Processo completato.

1. Chiudere la valvola del serbatoio e scollegare il tubo rosso dal serbatoio.

Premere il pulsante **START** per confermare.

Carica del serbatoio  
completata.  
Chiudere la valvola  
della bombola.

Recupero del  
refrigerante dai  
tubi di servizio.

2. Premere il pulsante **STOP** per terminare.

La macchina esegue un processo di autopulizia  
*Vedere il capitolo 4.6 Flussaggio interno automatico*  
p. 21 se "Flussaggio interno automatico" è  
attivato sotto PERSONALIZZAZIONI *Vedere il capi-*  
*tolo Test in pressione con azoto p. 20.*  
Altrimenti va in modalità di standby.

Carica serbatoio  
completata.  
g./////



## 5 Programmi

### 5.1 Cambio tipo olio A/C



**NOTA:** Il sistema A/C può essere danneggiato.

Se è necessario cambiare il tipo di olio del compressore, la macchina A/C richiederà il lavaggio per evitare la contaminazione degli oli. Questa procedura pulisce i tubi e le tubazioni prima dell'iniezione di olio nuovo.

1. Ruotare **COOLIUS SELECT** per selezionare ALTRE SELEZIONI.

Premere **INVIO** per confermare.

2. Ruotare **COOLIUS SELECT** per selezionare CAMBIO TIPO OLIO A/C.

Premere **INVIO** per confermare

Cambio tipo olio A/C

□□□■□□□□□

3. Ruotare **COOLIUS SELECT** per selezionare la bottiglia che deve essere sostituita (olio PAG o olio POE).

Premere **INVIO** per confermare.

Selezionare  
tipo olio:

0lio PAG

4. Sostituire la bottiglia di olio con la bottiglia di olio nuovo.

Premere **INVIO** per confermare.

Sost. la bottiglia  
olio con la  
bottiglia olio  
speciale.

5. Eseguire l'istruzione.

Premere il pulsante **START** per confermare.

Montare gli attacchi  
HP/LP al supporto e  
aprire le valvole!  
Confermare con START

6. La macchina si avvia.

Lavaggio interno

Attendere!

Se gli attacchi HP/LP non sono collegati al supporto o se le valvole degli attacchi non sono chiuse, Messaggio:

Premere il pulsante **START** per confermare.

La macchina si avvia. Il processo pulisce l'intera unità inclusi i tubi di servizio.

Montare gli attacchi  
HP/LP al supporto e  
aprire le valvole!  
Confermare con START

Al termine:

Premere il pulsante **STOP** per uscire.

La macchina è pronta.

Lavaggio interno  
completato.

## 5.2 Servizio completo

1. Premere **INVIO** per passare al menu di selezione (se in modalità di standby).
2. Ruotare **COOLIUS SELECT** per selezionare "SERVIZIO COMPLETO"
3. Premere **INVIO** per confermare.
4. Ruotare **COOLIUS SELECT** per impostare la quantità di refrigerante da caricare nel sistema A/C.
  - Minimo: 50 g.
5. Premere **INVIO** per confermare.

Servizio completo

□ □ ■ □ □

6. Ruotare **COOLIUS SELECT** per impostare: AUTOMATICO / MANUALE / ESCLUSA Premere **INVIO** per confermare.

Carica olio/UV

Automatico

Se AUTOMATICO o MANUALE è selezionato, allora il display visualizza:

7. Ruotare **COOLIUS SELECT** per impostare OLIO PAG oppure OLIO POE

Premere **INVIO** per confermare.

Selezionare  
tipo olio:

Olio PAG

Se AUTOMATICO è selezionato, allora il display visualizza:

8. Ruotare **COOLIUS SELECT** per impostare la quantità di olio, confermare con **INVIO**, quindi impostare la quantità UV e premere **INVIO** per confermare.

Olio PAG            ml.    —  
Tracciante        ml.    —

9. Ruotare **COOLIUS SELECT** per impostare (solitamente HP)  
ALTA PRESSIONE (HP) /  
BASSA PRESSIONE (LP) /  
ALTA/BASSA PRESSIONE

Premere **INVIO** per confermare.

Carica sistema lato:

Alta pressione (HP)

Attrezzatura con stampante: [Vedere il capitolo 4.2 Uso della stampante p. 15](#)

10. Premere il pulsante **START** per confermare. L'apparecchiatura esegue tutti i processi.
  - Recupero
  - Controllo del refrigerante residuo
  - Processo di scarico dell'olio utilizzato
  - Test in pressione con azoto (se Test Press.con Azoto AUTO è impostato su 1 in PERSONALIZZAZIONI).
  - Vuoto, controllo perdite
  - Carica di olio nuovo
  - Carica tracciante UV
  - Carica di refrigerante

Confermare con START

1. Alla fine dei processi, avviare il motore ed il sistema A/C, controllare quindi le pressioni.

Verificare le pressioni del sistema A/C

2. Al termine della verifica premere il pulsante **STOP** per finire.

Eseguire le istruzioni.

Scollegare i tubi di servizio HP/LP dal sistema A/C

3. Premere il pulsante **START** per confermare.

Recupero del refrigerante dai tubi di servizio.

Alla fine tutti i valori di processo sono riportati sul display.

Recupero

Refrigerante g. ////  
Olio PAG ml. //

Vuoto

mb. ///

4. Premere il pulsante **STOP** per finire.  
Attrezzatura con stampante: [Vedere il capitolo 4.2 Uso della stampante p. 15](#)
5. Premere il pulsante **START** per stampare oppure il pulsante **STOP** per ignorare.

Carica sistema A/C

Quantità g. ////

La macchina esegue un processo di autopulizia [Vedere il capitolo 4.6 Flussaggio interno automatico p. 21](#), se "Flussaggio interno automatico" è attivato sotto PERSONALIZZAZIONI [Vedere il capitolo Test in pressione con azoto p. 20](#). Altrimenti va in modalità di standby.

## 5.3 Banca dati A/C

In memoria sono contenuti i dati delle principali auto presenti sul mercato.

1. Premere **INVIO** per passare al menu di selezione (se in modalità di standby).
2. Ruotare **COOLIUS SELECT** per selezionare "BANCA DATI A/C"  
Premere **INVIO** per confermare.
3. Ruotare **COOLIUS SELECT** per selezionare la marca  
Premere **INVIO** per confermare.
4. Ruotare **COOLIUS SELECT** per selezionare il modello.  
Premere **INVIO** per confermare.
5. Ruotare **COOLIUS SELECT** per selezionare la versione del modello.  
Premere **INVIO** per confermare.

Banca dati A/C

□ ■ □ □ □

Hyundai

4. Ruotare **COOLIUS SELECT** per selezionare il modello.  
Premere **INVIO** per confermare.

Hyundai  
i30

5. Ruotare **COOLIUS SELECT** per selezionare la versione del modello.  
Premere **INVIO** per confermare.

Hyundai  
i30

2012-

6. Vengono visualizzate la quantità di refrigerante e la viscosità dell'olio.

Hyundai  
i30  
PAG FD4BXG ml. 150  
g. 500

7. Per ulteriori informazioni, premere il pulsante i.

Premere il pulsante i per tornare indietro.

Fare riferimento  
alle specifiche  
tecniche del fabbricatore  
dell'auto!

8. Premere il pulsante **START** per confermare.  
Il programma viene eseguito come [Vedere il capitolo 5.2 Servizio completo p. 26.](#)

Hyundai  
i30  
PAG FD4BXG ml. 150  
g. 500

Il display visualizza:

9. Ruotare **COOLIUS SELECT** per impostare 0LI0 PAG oppure 0LI0 P0E.

Premere **INVIO** per confermare.

Selezionare  
tipo 0lio:  
  
0lio PAG

1. Ruotare **COOLIUS SELECT** per impostare (solitamente HP)  
ALTA PRESSIONE (HP) /  
BASSA PRESSIONE (LP) /  
ALTA/BASSA PRESSIONE

Premere **INVIO** per confermare.

Carica sistema lato:  
  
Alta pressione (HP)

Alla fine la macchina esegue un processo di autopulizia

*Vedere il capitolo 4.6 Flussaggio interno automatico p. 21* se "Flussaggio interno automatico" è attivato sotto PERSONALIZZAZIONI *Vedere il capitolo Test in pressione con azoto p. 20.*

Altrimenti va in modalità di standby.

## 5.4 Database personale

Nel DATABASE PERSONALE si ha la possibilità di creare i propri dati dell'autoveicolo, usati più frequentemente.

### 5.4.1 Creazione di un autoveicolo

1. Nel menu BANCA DATI A/C ruotare **COOLIUS SELECT** in senso antiorario, il display visualizza:

Confermare con **INVIO**.

**NOTA:** Il display potrebbe mostrare ATTENDERE! per un breve periodo di tempo.

Database personale

2. Il display visualizza:

Confermare con **INVIO** per creare un nuovo autoveicolo oppure **STOP** per uscire.

Nuovo modello?

3. Scrivere la marca dell'autoveicolo.

**NOTA:** Il campo non può restare vuoto e uno spazio non è consentito come primo carattere.

4. Quando la marca è registrata, premere il pulsante **START** per confermare.

Marca:

■ A  
3 4 5 6 7 8 9 0 B C D E F G H I J K

5. Digitare il modello dell'autoveicolo.

**NOTA:** Il campo non può restare vuoto e uno spazio non è consentito come primo carattere.

6. Quando il modello è registrato, premere **START** per confermare.

Il display visualizza:

Modello

■ A  
3 4 5 6 7 8 9 0 B C D E F G H I J K

7. Impostare la quantità di refrigerante tramite **COOLIUS SELECT** (da 50 a 5.000). Premere **START** per salvare.

Il dato registrato viene salvato in ordine alfabetico.

Quantità:

g . 500

## 5.4.2 Selezione di un autoveicolo

1. Entrare in BANCA DATI A/C.

Ruotare COOLIUS SELECT in senso antiorario, il display visualizza:

```
MarcaUtente
ModelloUtente
                    g . 500
INFO
```

2. Ruotare **COOLIUS SELECT** per selezionare l'autoveicolo desiderato, quindi premere **INVIO** per usarlo, oppure **STOP** per uscire.

```
Automatico
```

3. Ruotare **COOLIUS SELECT** per scegliere tra:

- **AUTOMATICO**: La macchina esegue un processo completo utilizzando i valori predefiniti per olio e UV (impostati in **PERSONALIZZAZIONI**).
- **MANUALE**: La macchina passa alla configurazione dell'intero processo  
[Vedere il capitolo 5.5 Programmi avanzati p. 31](#)  
RECUPERO / TEST PRESS. CON AZOTO / VUOTO / CARICA SISTEMA A/C.

**NOTA:** Impostare il tempo del test con azoto su 0 minuti per bypassare il test in pressione.

4. Premere **INVIO** per confermare oppure **STOP** per tornare all'elenco degli autoveicoli del Database personale.

## 5.4.3 Come modificare o eliminare un autoveicolo salvato

1. Entrare in BANCA DATI A/C.

Ruotare COOLIUS SELECT in senso antiorario, il display visualizza:

```
MarcaUtente
ModelloUtente
                    g . 500
INFO
```

2. Premere il pulsante (INFO), allora il display visualizza:

```
Modifica
```

3. Ruotare **COOLIUS SELECT** per selezionare tra **MODIFICA** e **CANCELLA**, quindi premere **INVIO** per confermare oppure **STOP** per tornare all'elenco degli autoveicoli del Database personale.

- **MODIFICA**: Sovrascrivere i campi esistenti **MARCA**, **MODELLO** e **Quantità** per selezionare l'autoveicolo come mostrato in **CREAZIONE DI UN AUTOVEICOLO**.  
[Vedere il capitolo 5.4.1 Creazione di un autoveicolo p. 29](#)

- **CANCELLA**: Premere **START** per confermare quando il display visualizza:

```
Cancella
Confermare con START
```

Attendere qualche secondo.

**NOTA:** Il tempo di attesa aumenta quanto maggiore è il numero di autoveicoli in Database personale.

Il veicolo viene ora cancellato e la macchina passa all'elenco degli autoveicoli del Database personale.

## 5.5 Programmi avanzati

1. Premere **INVIO** per passare al menu di selezione (se in modalità di standby).

Programmi avanzati

2. Premere **INVIO** per confermare.

□ □ □ ■ □

3. Ruotare **COOLIUS SELECT** per selezionare il programma o più programmi.

Recupero

Sono disponibili le seguenti selezioni:

- "RECUPERO"
- "TEST PRESS. CON AZOTO"
- "VUOTO"
- "CARICA SISTEMA A/C"
- "RECUPERO / VUOTO"
- "VUOTO / CARICA SISTEMA A/C"
- "RECUPERO / TEST PRESS. CON AZOTO / VUOTO / CARICA SISTEMA A/C"

4. Premere **INVIO** per confermare.

### 5.5.1 Impostazione del processo

#### Recupero

1. Ruotare **COOLIUS SELECT** per impostare il valore.

- Minimo: 1 min.
- Massimo: 60 min.

Controllo del  
refrig. residuo.

Premere **INVIO** per confermare.

min. 2

Alla fine la macchina esegue un processo di autopulizia [Vedere il capitolo 4.6 Flussaggio interno automatico p. 21](#) se "Flussaggio interno automatico" è attivato in PERSONALIZZAZIONI [Vedere il capitolo Test in pressione con azoto p. 20](#)  
Altrimenti va in modalità di standby.

#### Test in pressione con azoto



**Attenzione!** Pericolo di danni alla macchina.  
Massima pressione consentita 12 bar!  
Fare riferimento alle istruzioni OEM per Test della pressione dell'azoto!

1. Ruotare **COOLIUS SELECT** per impostare il test della pressione dell'azoto.

- Minimo: 1 min.
- Massimo: 60 min.

Test Press. con Azoto

2. Premere il pulsante **INVIO** per confermare.

min. 3

1. Digitare in Inserire dati:, allora il display visualizza:

```
Collegare bombola  
azoto al raccordo  
di ingresso per  
test in pressione
```

2. Premere **START** per confermare.

La valvola dell'azoto riempie il sistema A/C.

Quando la pressione è stabile, la macchina controlla eventuali perdite per il tempo impostato.

```
Test Press.con Azoto  
in corso
```

```
Pressione      mb. 6500
```

3. Alla fine la valvola di scarico dell'azoto svuota il sistema A/C.

```
Test Press.con Azoto  
in corso
```

```
Tempo          sec. 120
```

```
Pressione      mb. 6500
```

```
Test Press.con Azoto  
in corso
```

```
Pressione      mb. 6500
```

Fine del processo.

```
Test Press.con Azoto  
OK!
```



**MESSAGGIO:** Se la pressione di carica è troppo bassa (sotto la soglia minima consentita).

Premere **STOP** per uscire.

```
Pressione non  
sufficiente per  
eseguire il test!
```



**MESSAGGIO:** Se durante il test viene rilevata una perdita.

Premere **STOP** per uscire.

```
Perdita del sistema  
A/C in test.
```



## Vuoto

1. Ruotare **COOLIUS SELECT** per impostare il tempo di vuoto.

- Minimo: 0 min.
- Massimo: 900 min.

**NOTA:** 0 significa tempo di vuoto infinito (tenere premuto il pulsante **STOP** per 3 sec. per terminare la fase di vuoto)

2. Premere **INVIO** per confermare.
3. Ruotare **COOLIUS SELECT** per impostare il tempo di controllo perdite.
  - Minimo: 2 min.
  - Massimo: 60 min.
4. Premere **INVIO** per confermare.

```
Tempo di vuoto
                                min. 20
Tempo di controllo
perdite                          min. _
```

## Carica sistema A/C

### A) Se la fase di vuoto è stata selezionata:

1. Ruotare **COOLIUS SELECT** per selezionare il tipo di olio (olio PAG o olio POE).  
Premere **INVIO** per confermare.

```
Selezionare
tipo olio:
Olio PAG
```

2. Ruotare **COOLIUS SELECT** per impostare il valore di olio nuovo.

**NOTA:** Il valore indica solo il quantitativo di olio nuovo aggiunto all'olio recuperato.

- Minimo: 0 g.
  - Massimo: 150 g.
3. Premere **INVIO** per confermare.
  4. Ruotare **COOLIUS SELECT** per impostare la quantità di refrigerante.
    - Minimo: 50 g.
  5. Premere **INVIO** per confermare.

```
Olio PAG          ml. 10
Tracciante        ml.  _
Refrigerante      g.  _
```

### B) Se la fase di vuoto NON è stata selezionata:

```
Refrigerante
g.  _
```

### C) In caso di Carica sistema A/C:

1. Ruotare **COOLIUS SELECT** per impostare (solitamente HP).  
ALTA PRESSIONE (HP) /  
BASSA PRESSIONE (LP) /  
ALTA/BASSA PRESSIONE
2. Premere **INVIO** per confermare.
3. Compilare il campo veicolo in **INSERIRE DATI**, quindi premere il pulsante **START** per confermare.  
La macchina esegue tutti i processi selezionati.

```
Carica sistema lato:
Alta pressione (HP)
```

Alla fine la macchina esegue un processo di autopulizia

[Vedere il capitolo 4.6 Flussaggio interno automatico p. 21.](#) se "Flussaggio interno automatico" è attivato in [PERSONALIZZAZIONI Vedere il capitolo Test in pressione con azoto p. 20.](#)

Altrimenti va in modalità di standby.

## 5.5.2 Test delle pressioni del sistema A/C

Questa procedura permette di controllare il sistema A/C (pressioni) senza recuperare il refrigerante dal sistema.

1. Premere **INVIO** per confermare.

Test Pressioni A/C

□■□□□□□□

2. Eseguire il test delle pressioni.  
Alla fine confermare mediante **STOP**.

Verificare le  
pressioni del  
sistema A/C

**NOTA:** Se alla macchina è collegata una sonda di temperatura, il valore appare nella quarta riga dello schermo.

3. Eseguire le istruzioni.  
Premere **INVIO** per confermare

Scollegare il tubo  
alta pressione-rosso  
dal sistema A/C

4. Attendere la fine.

Recupero del  
refrigerante dai  
tubi di servizio.

Alla fine la macchina esegue un processo di autopulizia

*Vedere il capitolo 4.6 Flussaggio interno automatico p.*

*21* se "Flussaggio interno automatico" è attivato sotto

**PERSONALIZZAZIONI** *Vedere il capitolo Test in pressione con azoto p. 20.*

Altrimenti va in modalità di standby.

## 5.6 Lavaggio A/C (CODICE DI SBLOCCO necessario)

Al fine di attivare il processo di lavaggio A/C richiedere il CODICE DI SBLOCCO sul sito web [www.coolius-ac.com](http://www.coolius-ac.com) oppure telefonando alla hotline +497940981888188.

1. Premere **START** per confermare.

Richiedere CODICE  
Registrare:  
CC222222  
www.coolius-ac.com

2. Mediante **COOLIUS SELECT** immettere il CODICE DI SBLOCCO

A\*\*\*\*\*

3. Una volta eseguito confermare con **START**.

A  
34567890 BCDEFGHIJK



Per pulire il sistema A/C del veicolo, l'apparecchiatura esegue un processo di lavaggio singolo o "Multi pass" (più lavaggi).

Per ulteriori dettagli fare riferimento ai fabbricanti del sistema A/C.

1. Premere **INVIO** per confermare.
2. Ruotare **COOLIUS SELECT** per selezionare **ALTRE SELEZIONI**, confermare mediante **INVIO**, quindi **LAVAGGIO A/C**.
3. Premere **INVIO** per selezionare.

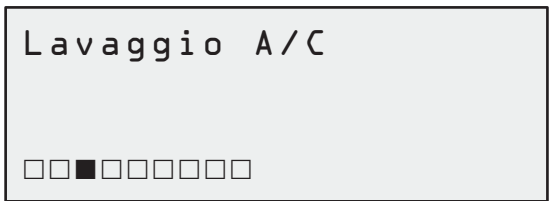

4. Ruotare **COOLIUS SELECT** per impostare da 01 a 04 passaggi (lavaggi).

Digitare in Inserire dati: e premere **START** per confermare.

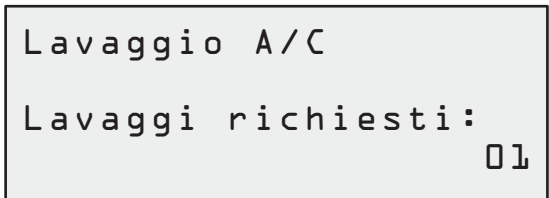

5. Premere il pulsante **START** per confermare.

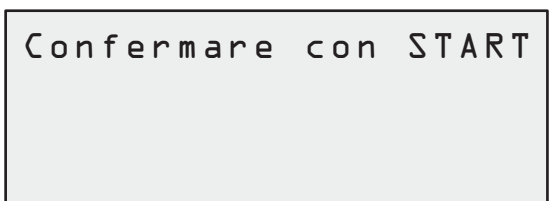

Viene eseguito il processo singolo o "Multi pass"

**NOTA:** Sono necessari adattatori adeguati per il compressore/valvola di espansione.

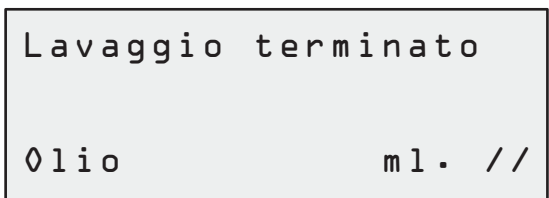
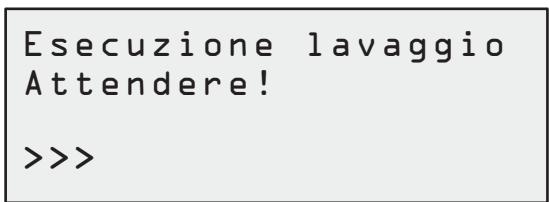

Alla fine la macchina esegue un processo di autopulizia

*Vedere il capitolo 4.6 Flussaggio interno automatico p. 21* se "Flussaggio interno automatico" è attivato sotto **PERSONALIZZAZIONI** *Vedere il capitolo Test in pressione con azoto p. 20.*

Altrimenti va in modalità di standby.

## 6 Manutenzione



**ATTENZIONE!** Pericolo di danni alla macchina!

La manutenzione può essere eseguita esclusivamente dal SERVIZIO TECNICO autorizzato dal fabbricante.

1. Premere **INVIO** per passare al menu di selezione (se in modalità di standby).
2. Ruotare **COOLIUS SELECT** per selezionare "ALTRE SELEZIONI" e confermare quindi mediante **INVIO**. Selezionare quindi "Manutenzione" e confermare mediante **INVIO**.

Selezionare:

Visualizza storico

### Selezioni disponibili:

- VISUALIZZA STORICO
  - STATO MANUTENZIONE
  - AZZERAMENTO  
(CODICE DI SBLOCCO necessario)
  - REPORT
3. Premere **INVIO** per confermare.

### 6.1 Cronologia di funzionamento

Con questo menu è possibile controllare la cronologia di funzionamento della macchina. I dati non sono cancellabili!

1. Ruotare **COOLIUS SELECT** per selezionare i seguenti contatori.
  - REFRIGERANTE RECUPERATO DAL SISTEMA A/C
  - REFRIGERANTE RECUPERATO DAL SERBATOIO ESTERNO
  - REFRIGERANTE CARICATO NEL SISTEMA A/C
  - TEMPO DI FUNZIONAMENTO A VUOTO

```
Selez. contatore  
R134a recuperato  
Totale  
Kg.           ///.//
```

### 6.2 Stato manutenzione

Con questo menu è possibile controllare la manutenzione successiva richiesta:

```
Manutenzione  
                                min.  
lavoro pompa vuoto
```

## 6.3 Azzeramento (CODICE DI SBLOCCO necessario)



**NOTA:** Cambiare il filtro e/o la pompa del vuoto dell'olio prima dell'azzeramento!

**NOTA:** Solo ricambi originali o equivalenti L'uso di parti di ricambio non equivalenti può danneggiare la macchina!

Andare al sito web [www.coolius-ac.com](http://www.coolius-ac.com) oppure telefonare alla hotline +497940981888188 per avere il CODICE DI SBLOCCO per l'azzeramento del contatore di manutenzione.

1. Premere **INVIO** per digitare il codice di sblocco.
2. Mediante **COOLIUS SELECT** immettere il CODICE DI SBLOCCO.

Una volta eseguito confermare con **START**.

- Se il CODICE DI SBLOCCO è errato, ripetere la procedura.

Se il CODICE DI SBLOCCO è giusto, il display visualizza:

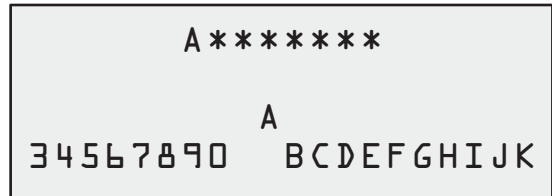

3. Premere il pulsante **X** per confermare.

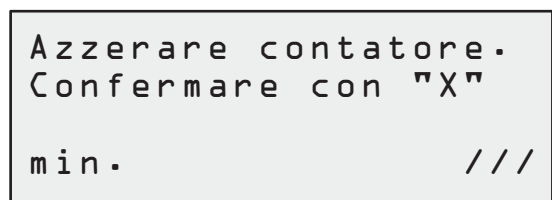

4. Premere il pulsante **X** per confermare.

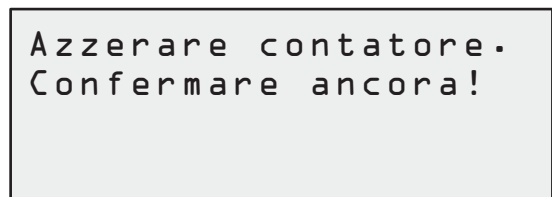

## 6.4 Sostituzione del filtro



**ATTENZIONE!** Rischio di lesioni per fuoriuscita del refrigerante.

Il contatto con il refrigerante può causare cecità e altri danni fisici all'utente.

Usare sempre occhiali e guanti di protezione!



1. Al fine di ridurre la pressione interna, prima di smontare il filtro avviare un processo di recupero!



**ATTENZIONE!** Rischio di lesioni causate da scosse elettriche.

Prima di lavorare sulla macchina, scollegare sempre la spina dall'alimentazione di rete.

La manutenzione del filtro può essere eseguita dal foro di ispezione posto sul retro dell'apparecchiatura.

2. Con una chiave da 38 mm ② svitare il filtro ①.



**NOTA!** Eseguire lo smaltimento in conformità alle normative locali!

3. Lubrificare e posizionare correttamente i nuovi O-ring.
4. Assemblare il nuovo filtro.

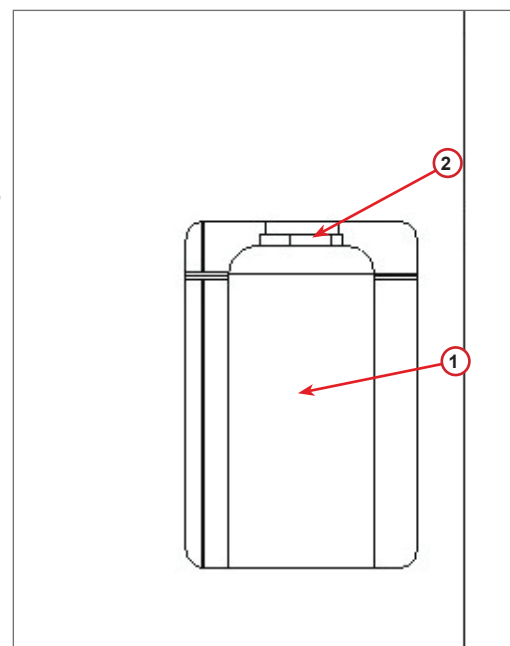

fig. 009 Sostituzione del filtro

## 6.5 Sostituzione dell'olio della pompa del vuoto



**ATTENZIONE!** *Rischio di lesioni per fuoriuscita del refrigerante. Il contatto con il refrigerante può causare cecità e altri danni fisici all'utente. Usare sempre occhiali e guanti di protezione!*



**ATTENZIONE!** *Rischio di lesioni causate da scosse elettriche. Prima di lavorare sulla macchina, scollegare sempre la spina dall'alimentazione di rete.*



**NOTA!** *Consegnare i lubrificanti estratti dal sistema A/C al centro di raccolta dell'olio usato!*

1. Smontare il coperchio anteriore.
2. Svitare la vite di scarico dell'olio e attendere che l'olio sia scaricato. Rimontare la vite di scarico.
3. Svitare il silenziatore.
4. Riempire di olio nuovo. Il livello corretto dell'olio della pompa è a circa metà dell'indicatore di livello.
5. Rimontare il silenziatore.

**NOTA:** *Nell'immagine potrebbe apparire un diverso tipo di pompa di vuoto.*

- (1) Silenziatore
- (2) Indicatore del livello dell'olio
- (3) Vite di scarico

6. Chiudere il coperchio anteriore.  
La macchina non può essere utilizzata mentre il coperchio anteriore è aperto.

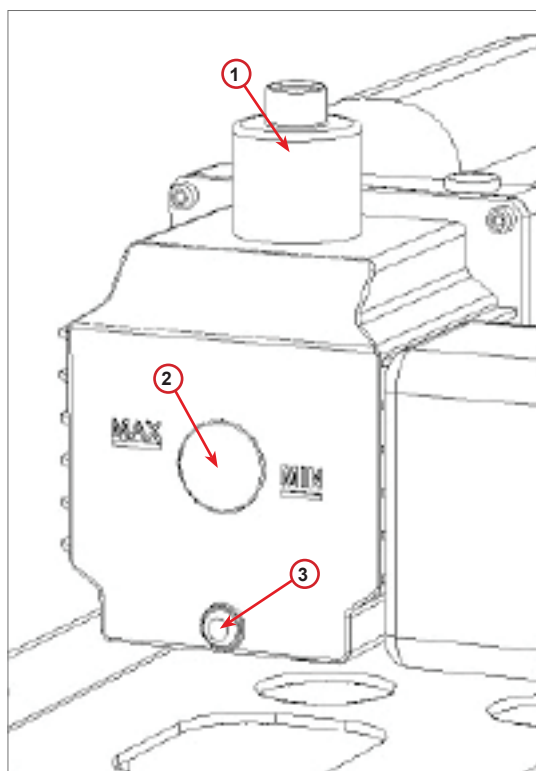

fig. 010 Pompa di vuoto

## 6.6 Report

La macchina registra mensilmente l'utilizzo del refrigerante per i dodici mesi precedenti. Superato questo periodo vengono sovrascritti i dati del mese in questione.

1. Ruotare **COOLIUS SELECT** per selezionare i seguenti contatori.
  - "REFRIGERANTE RECUPERATO DAL SISTEMA A/C"
  - "REFRIGERANTE RECUPERATO DAL SERBATOIO ESTERNO"
  - "REFRIGERANTE CARICATO PER IL SISTEMA A/C"

```
01/2018
R134a recuperato
Kg.                10.0
```

Il display mostra in sequenza tutti i mesi nonché il totale dell'anno.

2. Premere **START** per stampare il report.

```
2018
Totale
R134a recuperato
Kg.                210
```

## 6.7 Reset Bilancia

Allo scopo di compensare le deviazioni della bilancia, eseguire le seguenti istruzioni:

1. Ruotare **COOLIUS SELECT** per selezionare ALTRE SELEZIONI, confermare mediante **INVIO**,
2. Ruotare **COOLIUS SELECT** per selezionare RESET BILANCIA
3. Premere **INVIO** per confermare.

```
Reset Bilancia
```

```
□□□□□□□■□
```

4. Ruotare **COOLIUS SELECT** per selezionare la bilancia:
  - "BILANCIA REFRIGER."
  - "BILANCIA OLIO SCARICATO"
5. Premere **INVIO** per confermare.

```
Selezionare:
Bilancia Refriger.
```

### 6.7.1 Bilancia refrigerante

1. Sollevare la manopola sul lato posteriore della macchina, spostarla verso sinistra e girarla in senso orario per bloccarla in "posizione di sicurezza".
2. Premere il pulsante **START** per confermare che la bilancia è scaricata.

```
Scaricare bilancia
(pos. di sicurezza)
```



**AVVERTENZA!** Confermare tramite **START** solo se la bilancia è scaricata!

1. Riportare infine la manopola alla “posizione di lavoro” (ruotarla in senso antiorario, spostarla leggermente in alto e verso destra, quindi completamente verso il basso).

In caso di errore:  
Ripetere la procedura e assicurarsi di seguire correttamente le istruzioni!

Reset non eseguibile  
Bilancia non scarica  
Bloccare  
la bilancia.

## 6.7.2 Bilancia olio scaricato

1. Scollegare la bottiglia dell'olio scaricato dal relativo connettore.
2. Premere il pulsante **START** per confermare che la bottiglia è stata rimossa.

Scaricare bilancia  
olio usato!



**AVVERTENZA!** Confermare tramite **START** solo se la bottiglia dell'olio di scarto è stata rimossa!

3. Attendere la fine dell'operazione, quindi ricollegare la bottiglia dell'olio scaricato.

## 7 Specifiche tecniche

Specifiche tecniche	COOLIUS A50
Alimentazione	230 V +/- 10% 50 Hz
Intervallo temperatura di funzionamento	10/49 °C
Refrigerante	R134a
Capacità del serbatoio interno (Kg)	20 kg
Pressione massima (PS)	20 bar
Compressore	3/8 HP
Tasso di recupero (liquido)	500 g/min
Scarico di gas non condensabili	Automatico
Filtro essiccatore principale	Tipo 660 Coassiale
Sistema di ventilazione di sicurezza	172 mm
Ventilatore recupero alta velocità	172 mm
Manometro serbatoio interno	D40 mm
Scarico dell'olio – nel rispetto dell'ambiente	Automatico
Capacità della bottiglia (chiusura ermetica)	250 ml
Bilancia refrigerante	60 kg
Precisione bilancia (+/-)	2 g
Test in pressione con azoto	Automatico
Pompa di vuoto	128 lt/min
Pressione finale (McLeod abs)	0,05 mb
Vacuometro elettronico	Sì



Carica olio PAG	Automatico
Capacità della bottiglia	250 ml
Carica olio POE	Automatico
Capacità della bottiglia	250 ml
Carica tracciante UV	Automatico
Capacità della bottiglia	100 ml
Carica di refrigerante	Automatico
Compensazione tubi di servizio	Automatico
Programma di lavaggio	Su richiesta
Programma Workshop	Sì
<b>Configurazione</b>	
Display	4 x 20 caratteri
Tastiera con COOLIUS SELECT	Sì
Database macchine	Sì
Stampante	Sì
Manometri (senza impulsi) CL 1.0	D 80 mm
Raccordi di servizio	Parker SAE J639
Tubi di servizio 3,0 m	SAE J2197
Kit estensione tubi di servizio a 6,0 m (3.0 m aggiuntivi)	Su richiesta
Documentazione	Sì

## 8 Smaltimento

### 8.1 Stoccaggio per lunghi periodi

La macchina deve essere posizionata in un'area sicura, scollegata dall'alimentazione e protetta da temperature e umidità eccessive.

### 8.2 Smaltimento dei fluidi usati



**NOTA!** *L'olio usato è un rifiuto pericoloso. Non mescolare l'olio usato con altri fluidi. Conservare l'olio usato in contenitori adeguati prima dello smaltimento.*

Consegnare i lubrificanti estratti dal sistema A/C al centro di raccolta dell'olio usato!

### 8.3 Smaltimento del materiale di imballaggio

- Smaltire il materiale di imballaggio di cartone insieme ad altri tipi di carta.
- Raccogliere il materiale di imballaggio in plastica insieme ad altri rifiuti riciclabili.

### 8.4 Rottamazione della macchina

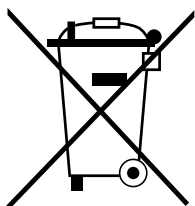

Se si desidera rottamare la macchina, è necessario rimuovere completamente tutti i liquidi e smaltirli in maniera responsabile.

Conferire la vecchia unità al centro di riciclaggio più vicino oppure contattare il Servizio clienti.



## 9 Contatti e supporto

In caso di dubbi o ulteriori domande sul prodotto o se si desidera aiuto per l'installazione, lo staff tecnico della nostra hotline sarà lieto di aiutare.

Le informazioni di contatto per il partner di assistenza del paese in questione sono reperibili sul nostro sito web  [www.coolius-ac.com](http://www.coolius-ac.com)

### Prodotto da:

#### WOW ! ITALIA

Viale della Stazione 7  
39100 Bolzano, Italia  
Tel: +39 0546 - 060461

### Distribuito da:

#### WOW! Würth Online World GmbH

Schliffenstraße 22  
D-74653 Künzelsau

Telefono: +49 7940 981 88 - 0

Fax: +49 7940 981 88 - 10 99

[info@wow-portal.com](mailto:info@wow-portal.com)

[www.wow-portal.com](http://www.wow-portal.com)

#### WABCOWÜRTH Workshop Services GmbH

Schliffenstraße 22  
D-74653 Künzelsau

Telefono: +49 7940 981863 -0

Fax: +49 7940 981863 -5555

[info@wabcowuerth.com](mailto:info@wabcowuerth.com)

[www.wabcowuerth.com](http://www.wabcowuerth.com)

#### AUTOCOM Diagnostic Partner AB

Grafitvägen 23 B  
461 38 Trollhättan, Svezia

Telefono: +46 520 470 701

Fax: +46 520 470 727

[info@autocom.se](mailto:info@autocom.se)

[www.autocom.se](http://www.autocom.se)

### 9.1 Portale assistenza COOLIUS-AC.COM

Sul sito web  [www.coolius-ac.com](http://www.coolius-ac.com) l'attivazione della macchina può essere eseguita in modo indipendente. Sul sito web sono reperibili anche ulteriori istruzioni per il dispositivo COOLIUS.

# COOLIUS

WOW! ITALIA  
Viale della Stazione 7  
I-39100 Bolzano  
[www.coolius-ac.com](http://www.coolius-ac.com)

Doc.N°.: 22264\_Rev.02.03  
© by WOW! ITALIA  
Tutti i diritti riservati.  
Responsabile del contenuto:  
Dipartimento prodotti

La riproduzione, anche in estratto, è consentita solo se autorizzata.

Ci si riserva il diritto di apportare modifiche al prodotto, in qualsiasi momento e senza preavviso o notifiche, se finalizzate al miglioramento della qualità. Le figure possono avere valore esemplificativo e avere un aspetto diverso rispetto alla merce consegnata. Ci si riserva inoltre il diritto ad errori e si declina la responsabilità per errori tipografici. Si applicano le nostre condizioni generali di vendita.